

batimet
Holz-Aluminium · Systeme · Fenster · Fassade

Enderstrasse 90 | D-01277 Dresden
Telefon: +49 (0) 351.81186.0
Telefax: +49 (0) 351.81186.11
info@batimet.de | www.batimet.de

| System | Datum | Name | Maßstab | |
|--|-----------------------|------------|----------|--------------|
| batimet TM80 SE Pfosten-Riegel-Konstruktion Horizontalschnitt Pfosten | Gezeich. | 25.06.2019 | Pickel | Ansicht M1:1 |
| | Gepr. | | | Detail - |
| Beschreibung | Norm | | | |
| Grundprofil 80 mm Pfostendichtung, SE-SPACER Abdeckprofil 80 mm, 17 mm | Zeichnungs-Nr.: 52001 | | Index: A | |

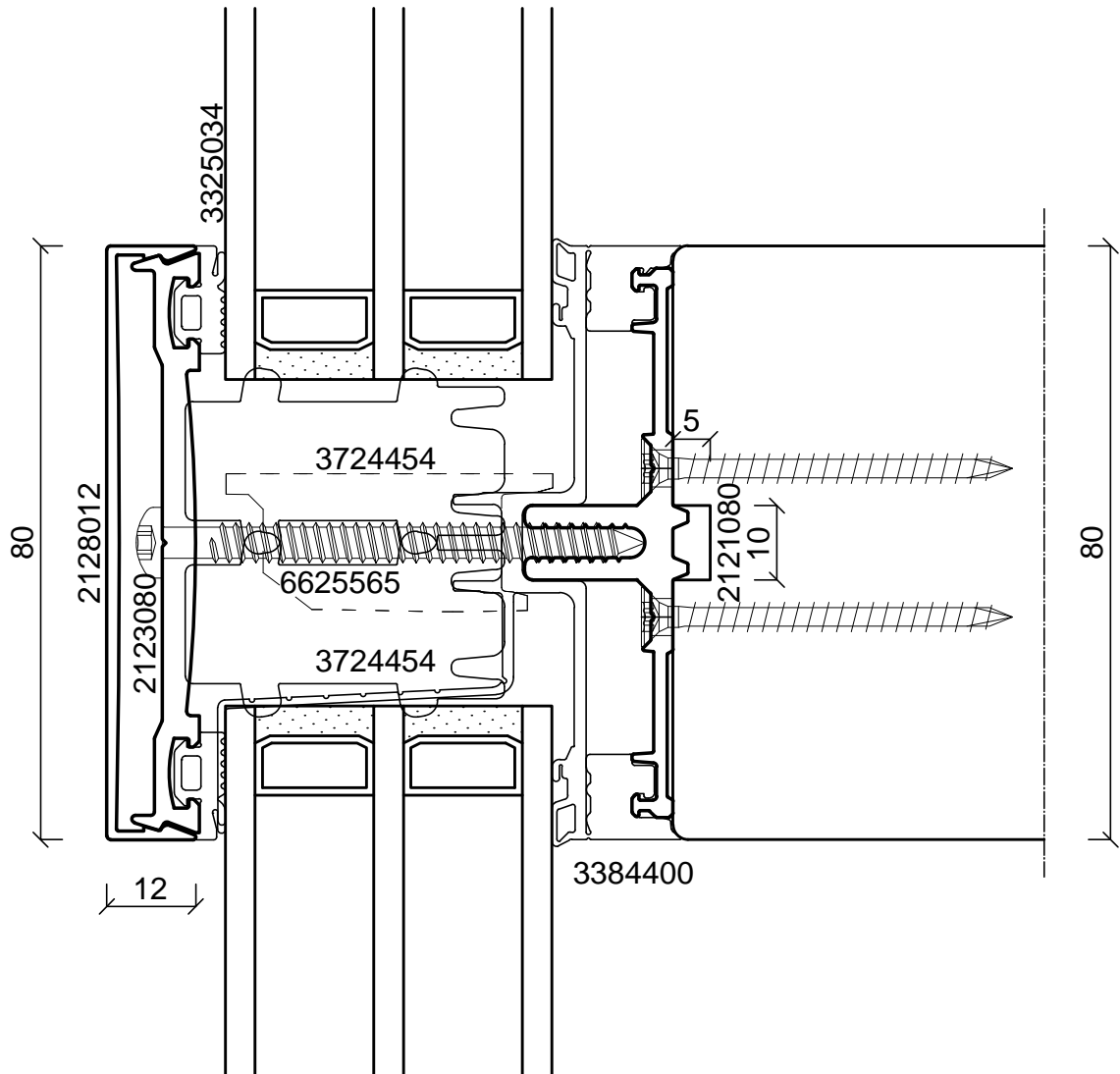
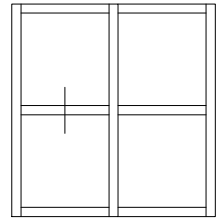

batimet
Holz-Aluminium · Systeme · Fenster · Fassade

Enderstrasse 90 | D-01277 Dresden
Telefon: +49 (0) 351.81186.0
Telefax: +49 (0) 351.81186.11
info@batimet.de | www.batimet.de

| System | Datum | Name | Maßstab | |
|---|-----------------------|------------|---------|--------------|
| batimet TM80 SE Pfosten-Riegel-Konstruktion Vertikalschnitt Riegel | Gezeich. | 25.06.2019 | Pickel | Ansicht M1:1 |
| | Gepr. | | | Detail - |
| Beschreibung | Norm | | | |
| Grundprofil 80 mm Riegeldichtung mit Fahne, SE-SPACER Abdeckprofil 80 mm, 12 mm | Zeichnungs-Nr.: 52002 | | | Index: A |

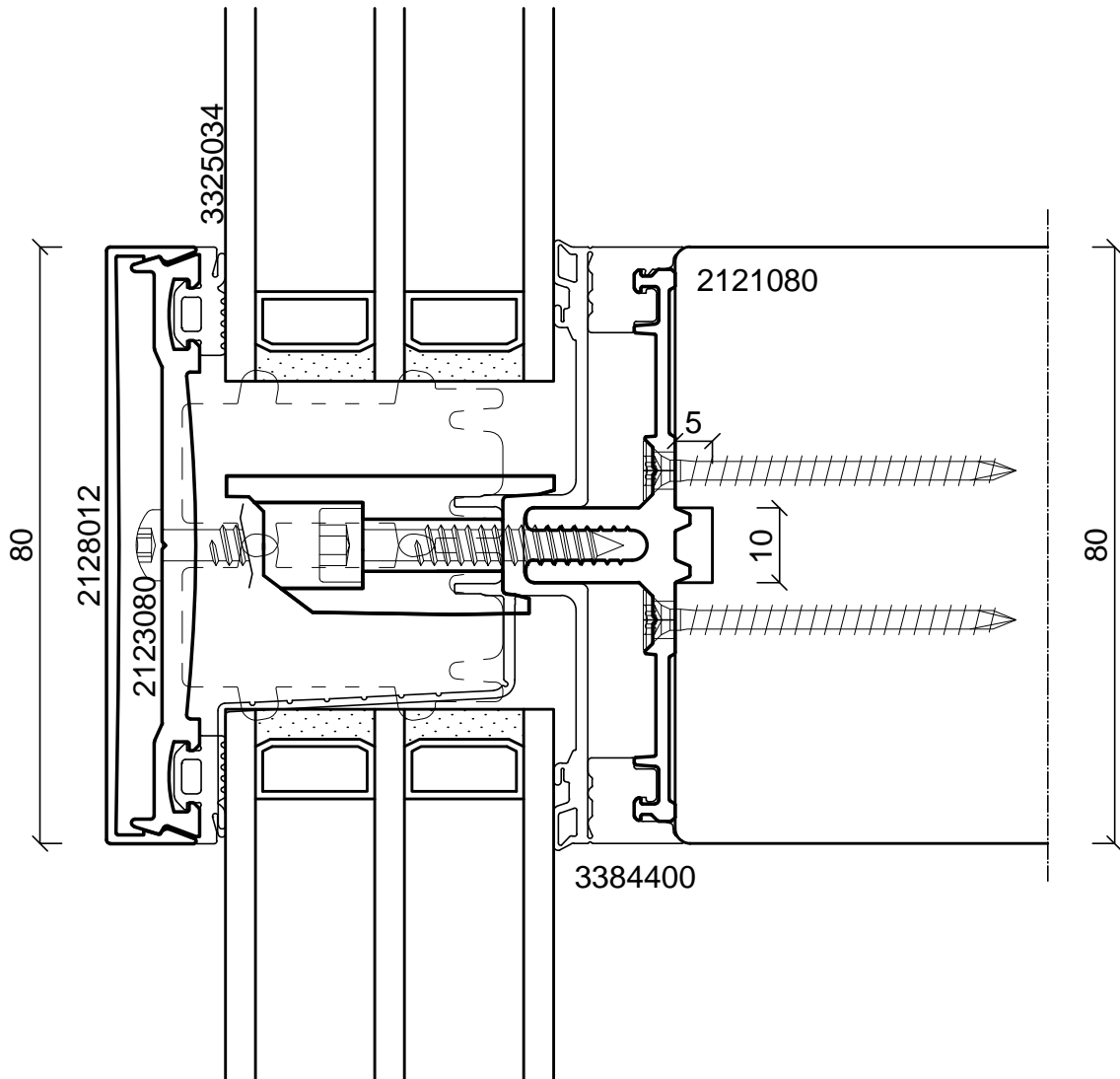
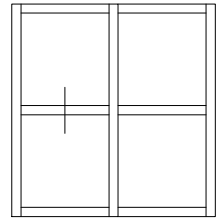

batimet

Holz-Aluminium · Systeme · Fenster · Fassade

Enderstrasse 90 | D-01277 Dresden

Telefon: +49 (0) 351.81186.0

Telefax: +49 (0) 351.81186.11

info@batimet.de | www.batimet.de

| | | | | | |
|---|-----------------------|------------|--------|----------|------|
| System | | Datum | Name | Maßstab | |
| batimet TM80 SE Pfosten-Riegel-Konstruktion Vertikalschnitt Riegel | Gezeich. | 25.06.2019 | Pickel | Ansicht | M1:1 |
| | Gepr. | | | Detail | - |
| Beschreibung | Norm | | | | |
| Grundprofil 80 mm Riegeldichtung mit Fahne, SE-SPACER Abdeckprofil 80 mm, 12 mm | Zeichnungs-Nr.: 52003 | | | Index: A | |

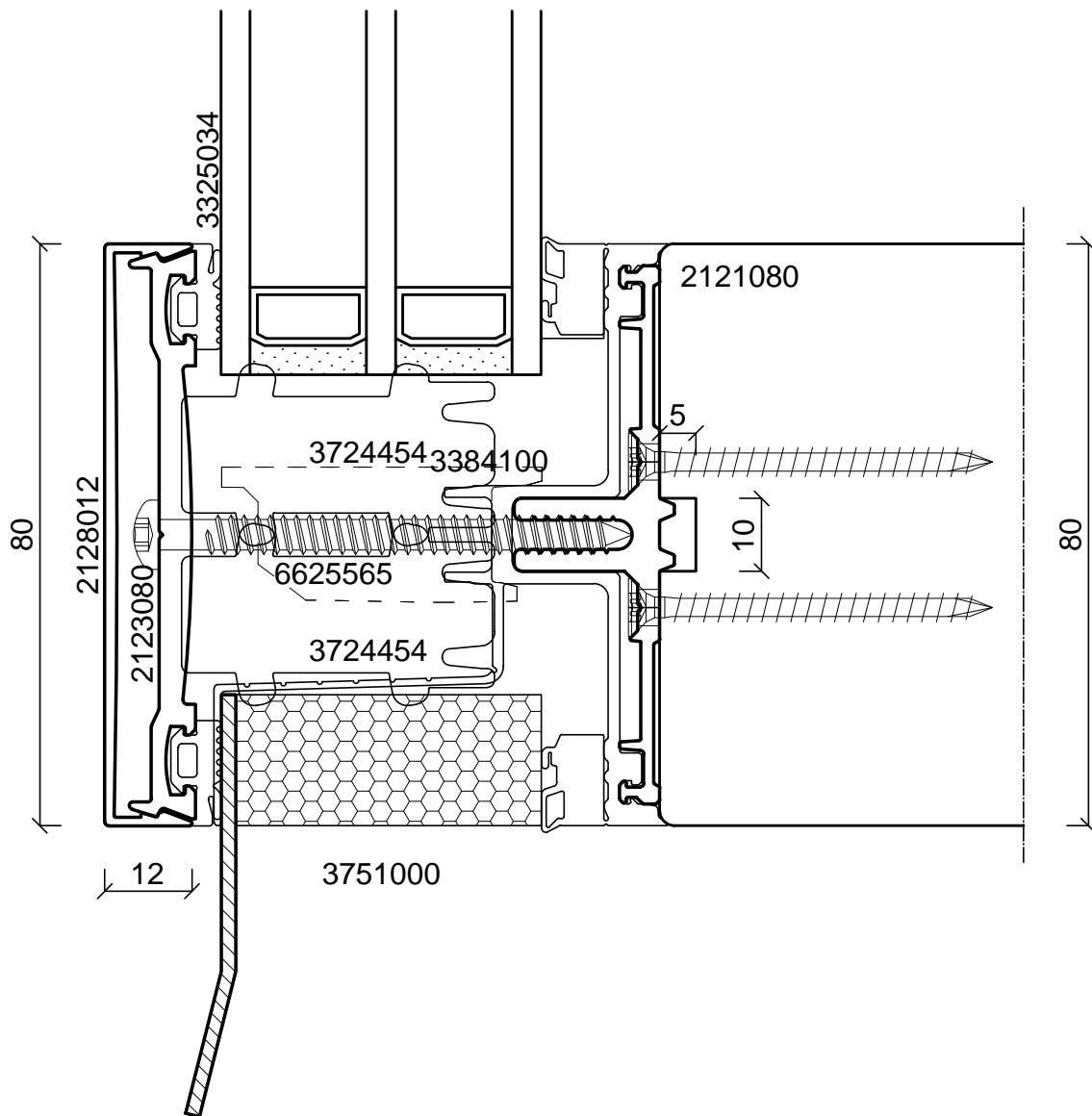
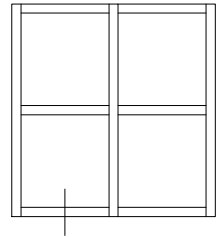

batimet
Holz-Aluminium · Systeme · Fenster · Fassade

Enderstrasse 90 | D-01277 Dresden
Telefon: +49 (0) 351.81186.0
Telefax: +49 (0) 351.81186.11
info@batimet.de | www.batimet.de

| System | Datum | Name | Maßstab | |
|---|-----------------------|------------|----------|--------------|
| batimet TM80 SE Pfosten-Riegel-Konstruktion Vertikalschnitt Fußpunkt | Gezeich. | 25.06.2019 | Pickel | Ansicht M1:1 |
| | Gepr. | | | Detail - |
| Beschreibung | Norm | | | |
| Grundprofil 80 mm Riegeldichtung mit Fahne (Fußpunkt) Abdeckprofil 80 mm, 12 mm | Zeichnungs-Nr.: 52004 | | Index: A | |

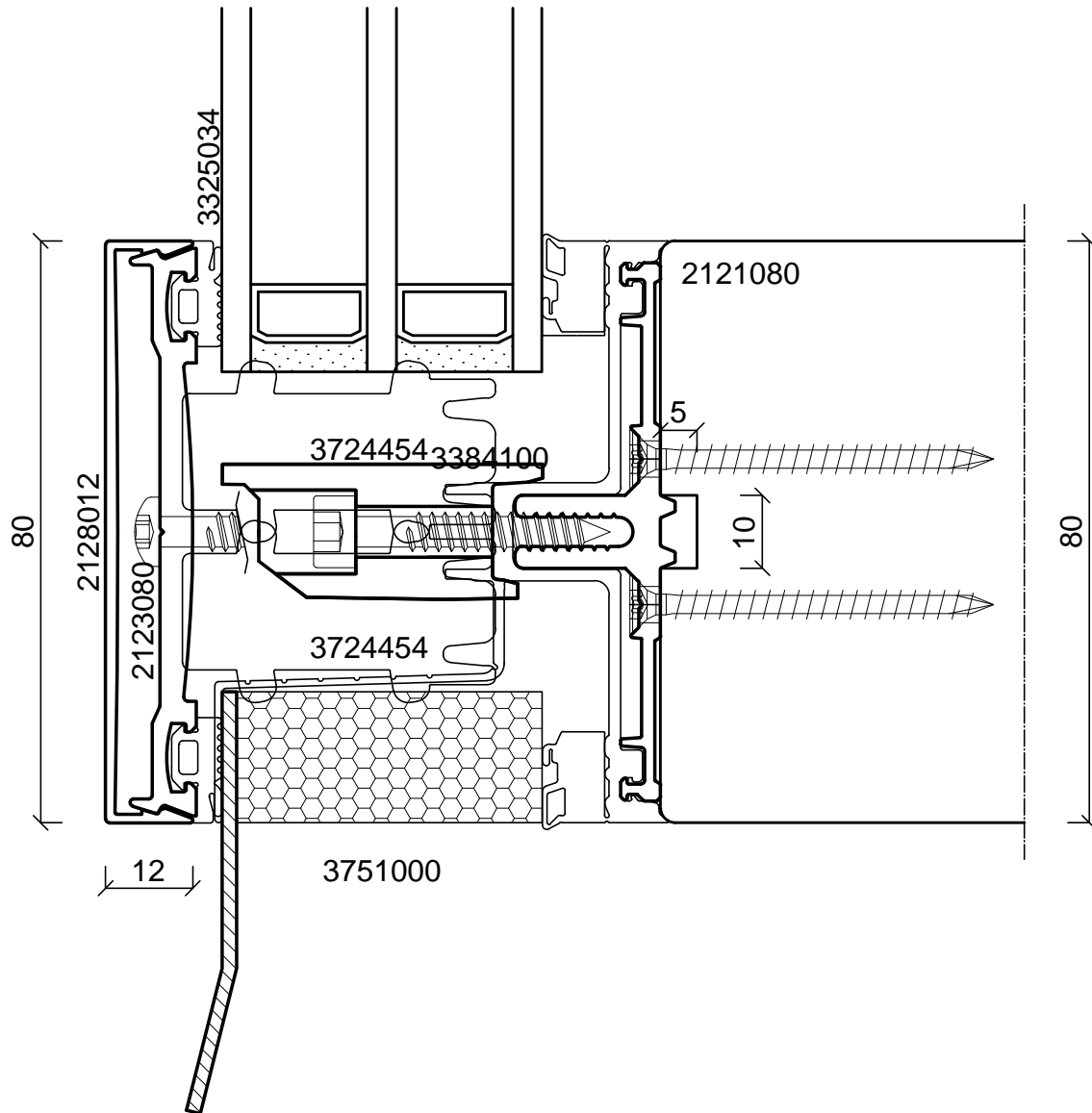
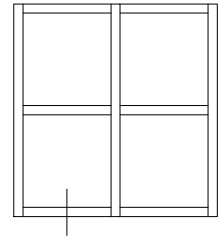

batimet
Holz-Aluminium · Systeme · Fenster · Fassade

Enderstrasse 90 | D-01277 Dresden
Telefon: +49 (0) 351.81186.0
Telefax: +49 (0) 351.81186.11
info@batimet.de | www.batimet.de

| System | Datum | Name | Maßstab | |
|---|-----------------------|------------|---------|--------------|
| batimet TM80 SE Pfosten-Riegel-Konstruktion Vertikalschnitt Fußpunkt | Gezeich. | 25.06.2019 | Pickel | Ansicht M1:1 |
| | Gepr. | | | Detail - |
| Beschreibung | Norm | | | |
| Grundprofil 80 mm Riegeldichtung mit Fahne (Fußpunkt) Abdeckprofil 80 mm, 12 mm | Zeichnungs-Nr.: 52005 | | | Index: A |

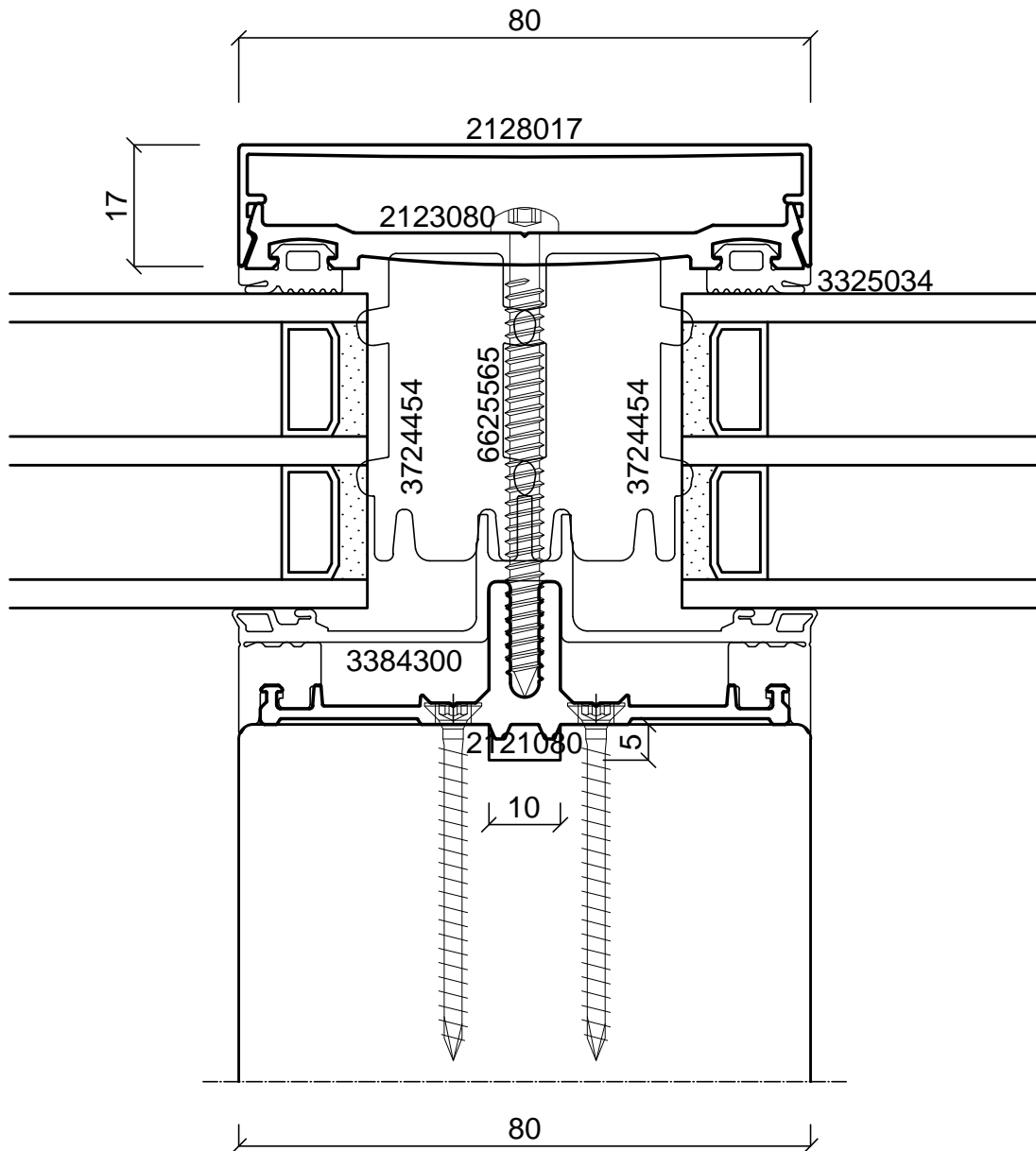
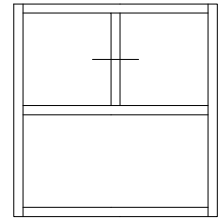

batimet
Holz-Aluminium · Systeme · Fenster · Fassade

Enderstrasse 90 | D-01277 Dresden
Telefon: +49 (0) 351.81186.0
Telefax: +49 (0) 351.81186.11
info@batimet.de | www.batimet.de

| System | Datum | Name | Maßstab | |
|---|-----------------------|------------|---------|--------------|
| batimet TM80 SE Pfosten-Riegel-Konstruktion Horizontalschnitt Pfosten | Gezeich. | 25.06.2019 | Pickel | Ansicht M1:1 |
| | Gepr. | | | Detail - |
| Beschreibung | Norm | | | |
| Grundprofil 80 mm Riegeldichtung, SE-SPACER Abdeckprofil 80 mm, 17 mm | Zeichnungs-Nr.: 52006 | | | Index: A |

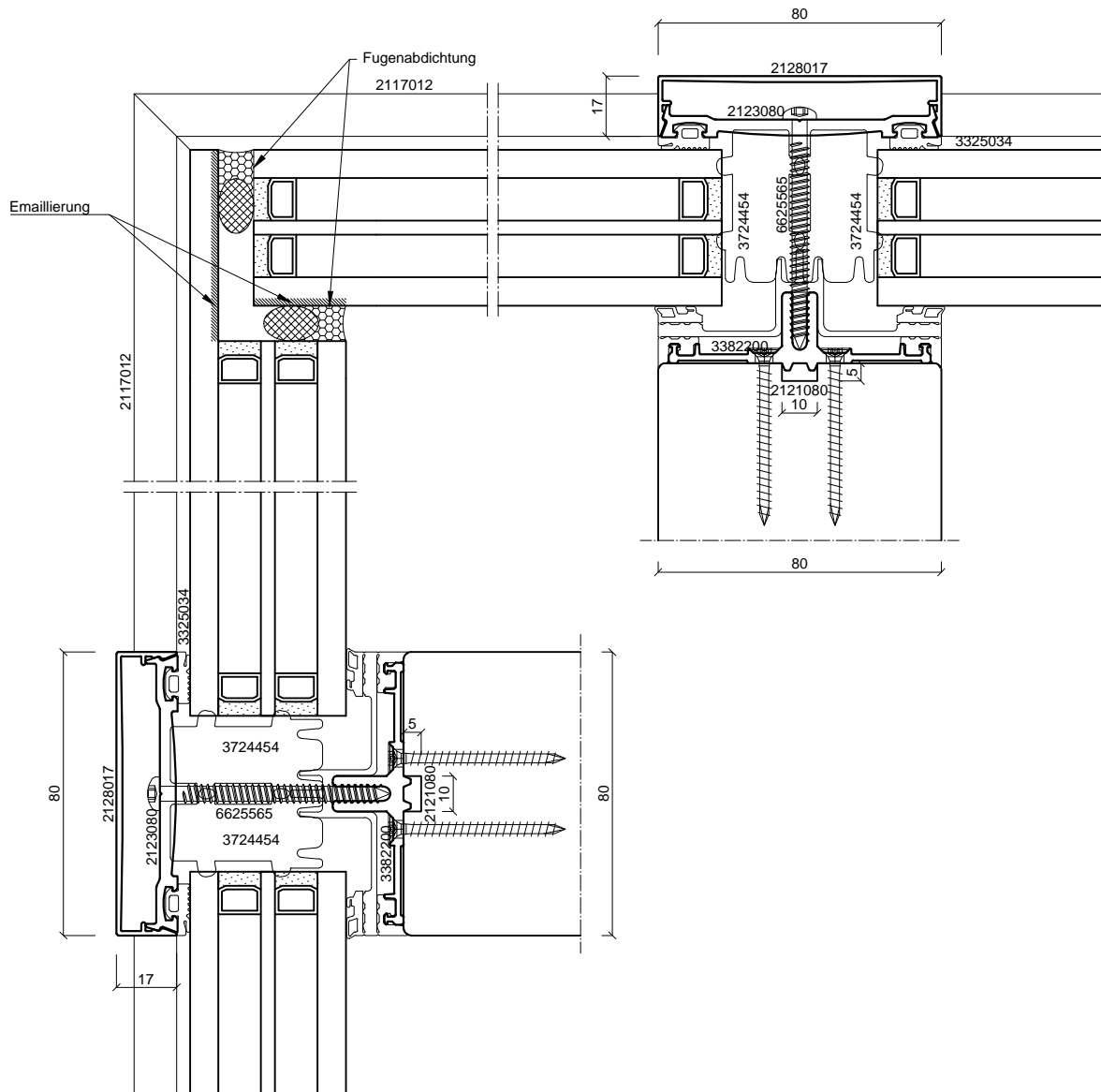
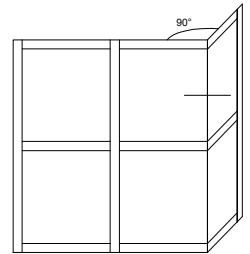

Hinweise:

Fugenabdichtung UV-beständig (ggf. mit Abdeckwinkel) und randverbundverträglich ausführen!

Gläser im Eckbereich als Blickschutz teilemaillieren!

Glasdimensionierung ist nach statischer Erfordernissen vorzunehmen!

batimet
Holz-Aluminium · Systeme · Fenster · Fassade

Enderstrasse 90 | D-01277 Dresden
Telefon: +49 (0) 351.81186.0
Telefax: +49 (0) 351.81186.11
info@batimet.de | www.batimet.de

| System | Datum | Name | Maßstab | |
|---|-----------------------|------------|----------|--------------|
| batimet TM80 SE Pfosten-Riegel-Konstruktion Horizontalschnitt Ganzglasecke, Außenecke | Gezeich. | 25.06.2019 | Pickel | Ansicht M1:2 |
| | Gepr. | | | Detail - |
| Beschreibung | Norm | | | |
| Grundprofil 80 mm Pfostendichtung, SE-SPACER Abdeckprofil 80 mm, 17 mm | Zeichnungs-Nr.: 52101 | | Index: A | |

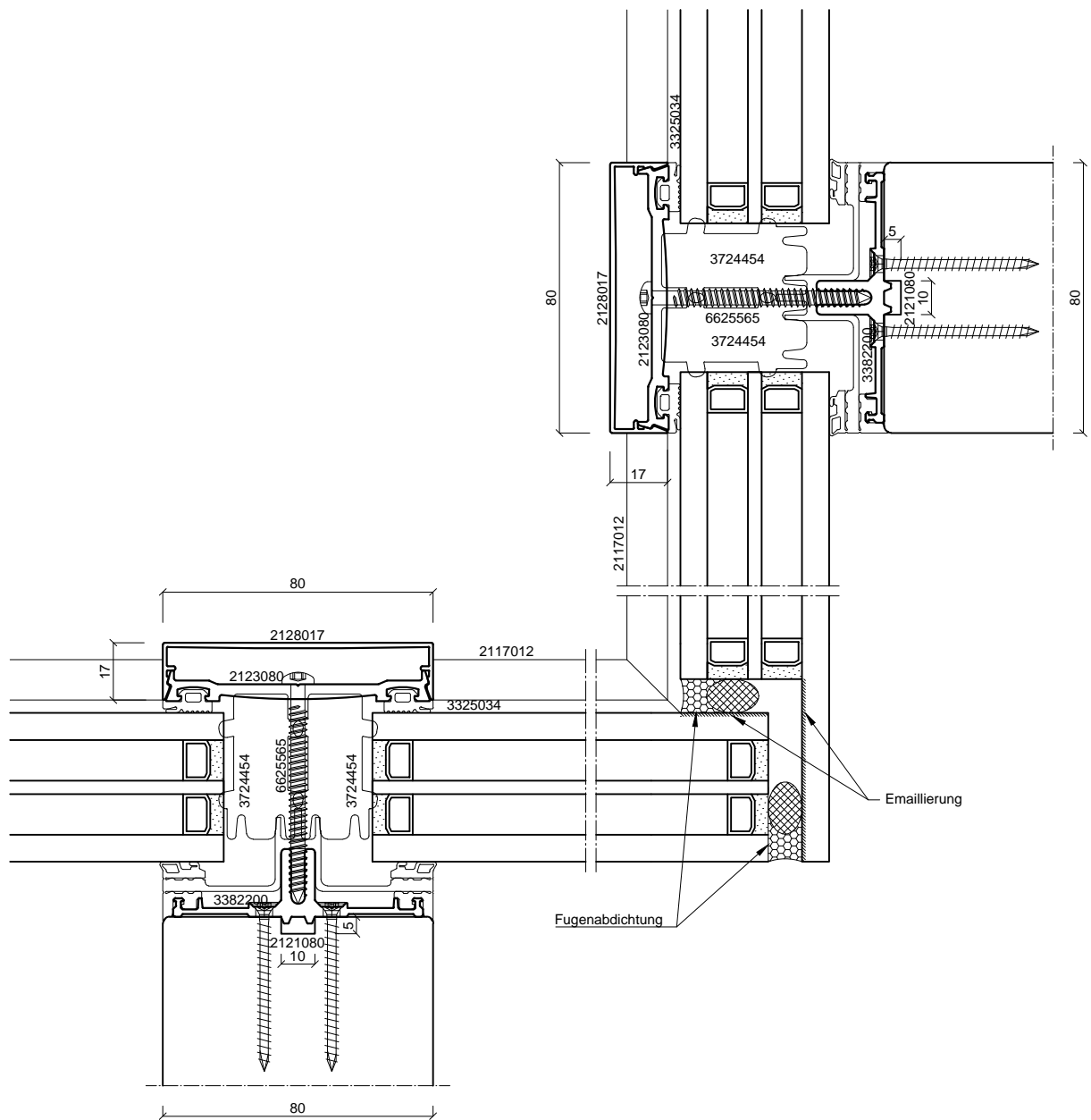

Hinweise:

Fugenabdichtung UV-beständig (ggf. mit Abdeckwinkel) und randverbundverträglich ausführen!

Gläser im Eckbereich als Blickschutz teilemaillieren!

Glasdimensionierung ist nach statischer Erfordernissen vorzunehmen!

batimet

Holz-Aluminium · Systeme · Fenster · Fassade

Enderstrasse 90 | D-01277 Dresden

Telefon: +49 (0) 351.81186.0

Telefax: +49 (0) 351.81186.11

info@batimet.de | www.batimet.de

System

batimet TM80 SE
Pfosten-Riegel-Konstruktion
Horizontalschnitt Ganzglasecke, Innenecke

Beschreibung

Grundprofil 80 mm
Pfostendichtung, SE-SPACER
Abdeckprofil 80 mm, 17 mm

Datum

25.06.2019

Name

Pickel

Maßstab

Ansicht M1:2

Gezeich.

Gepr.

Norm

Detail

-

Zeichnungs-Nr.: 52102

Index: A

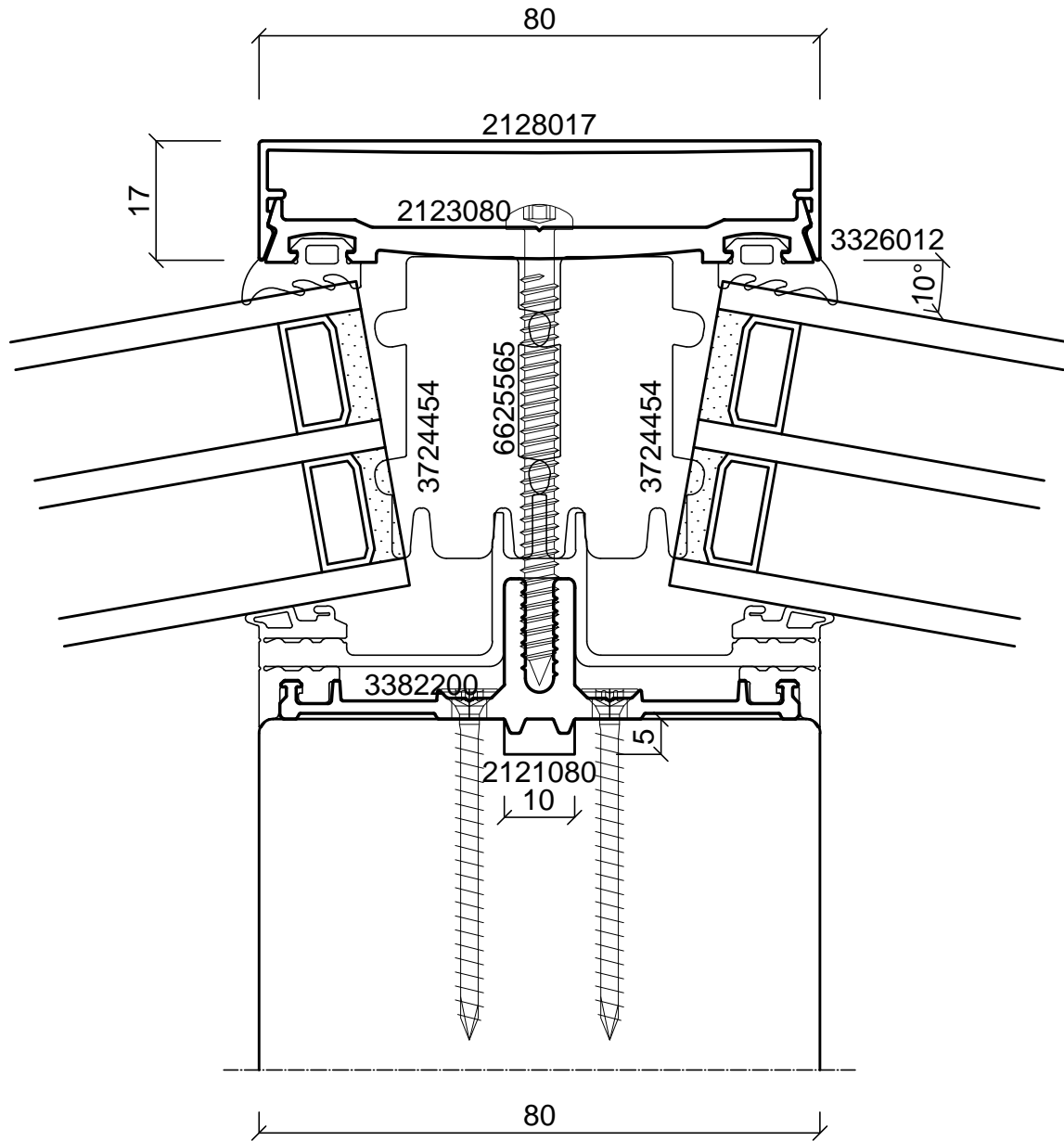
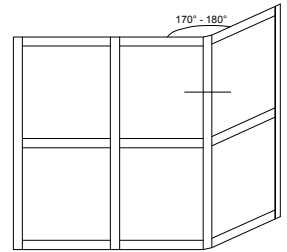

Hinweise:

Polygonalfassaden können mit den Standarddichtungen bis 5° hergestellt werden.

Polygonal-Verglasungsdichtung 3326012 ermöglicht Fassaden mit einer Konstruktion von 5° bis 15° (>10° nur mit 2-fach-Verglasung erreichbar!). Hierbei sind die Glasdicken und -einstände in der Fassadenplanung zu berücksichtigen.

batimet
Holz-Aluminium · Systeme · Fenster · Fassade

Enderstrasse 90 | D-01277 Dresden
Telefon: +49 (0) 351.81186.0
Telefax: +49 (0) 351.81186.11
info@batimet.de | www.batimet.de

| System | Datum | Name | Maßstab | |
|--|-----------------------|------------|---------|--------------|
| batimet TM80 SE Pfosten-Riegel-Konstruktion Horizontalschnitt Polygonalfassade | Gezeich. | 25.06.2019 | Pickel | Ansicht M1:1 |
| | Gepr. | | | Detail - |
| Beschreibung Grundprofil 80 mm Pfostendichtung, SE-SPACER Abdeckprofil 80 mm, 17 mm | Norm | | | |
| | Zeichnungs-Nr.: 52103 | | | Index: A |

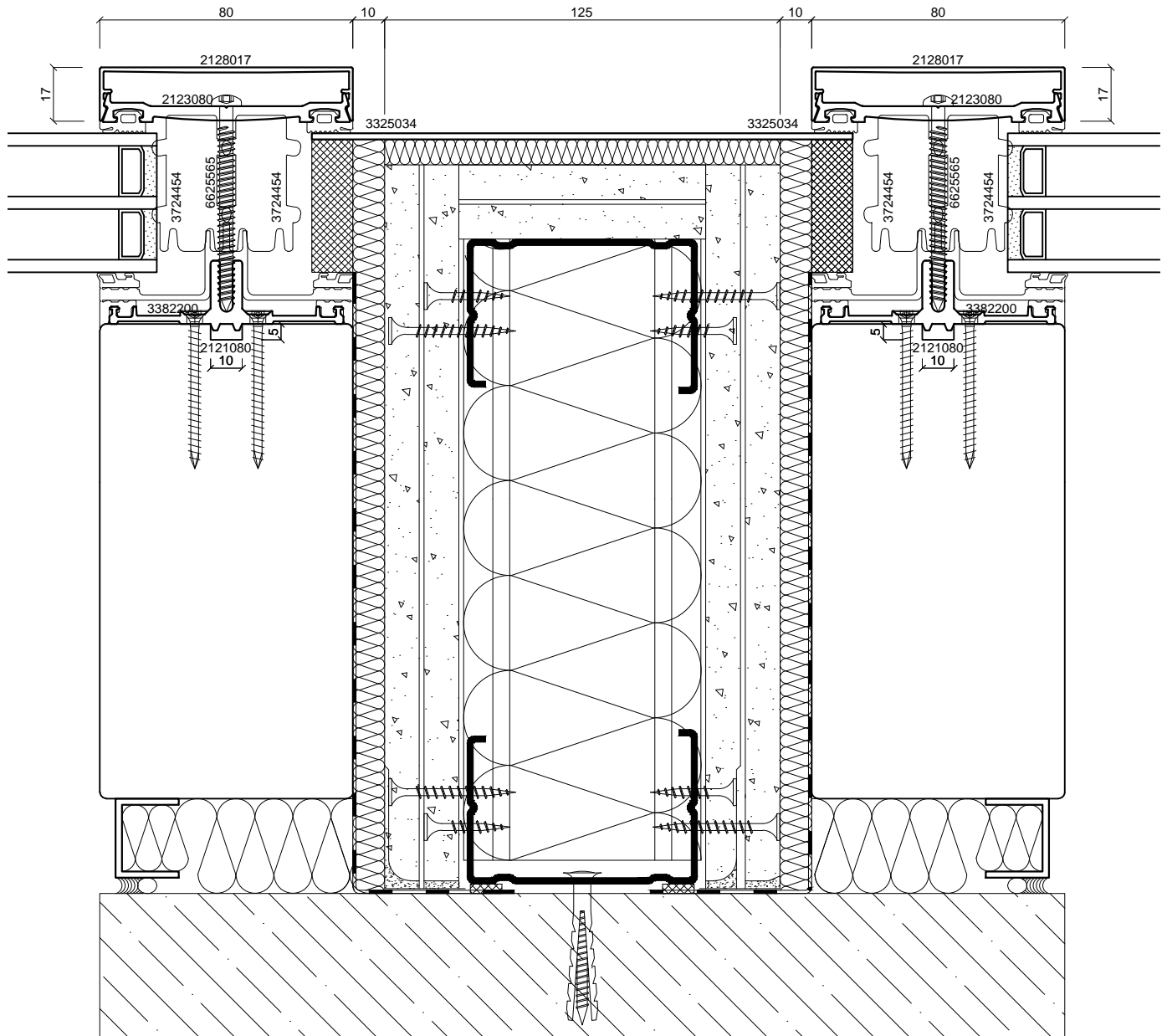
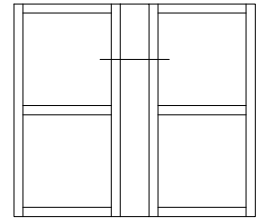

| | |
|-------------------------------|-----------------------|
| | knauf W112. de |
| Feuerwiderstandsklasse | F90 |
| Wanddicke | 125 mm |
| Schallschutz | $R_{w,R}$ bis 61 dB |

batimet
Holz-Aluminium · Systeme · Fenster · Fassade

Enderstrasse 90 | D-01277 Dresden
Telefon: +49 (0) 351.81186.0
Telefax: +49 (0) 351.81186.11
info@batimet.de | www.batimet.de

| | | | | | | | | |
|--------------|--|-----------------------|------------|-------|--------|----------|---------|------|
| System | batimet TM80 SE Pfosten-Riegel-Konstruktion Horizontalschnitt F90-Trennwandanschluss | Datum | 25.06.2019 | Name | Pickel | Maßstab | Ansicht | M1:2 |
| Beschreibung | W112. de Knauf Metallständerwand | Gezeich. | | Gepr. | | | Detail | - |
| | | Norm | | | | | | |
| | | Zeichnungs-Nr.: 52105 | | | | Index: A | | |

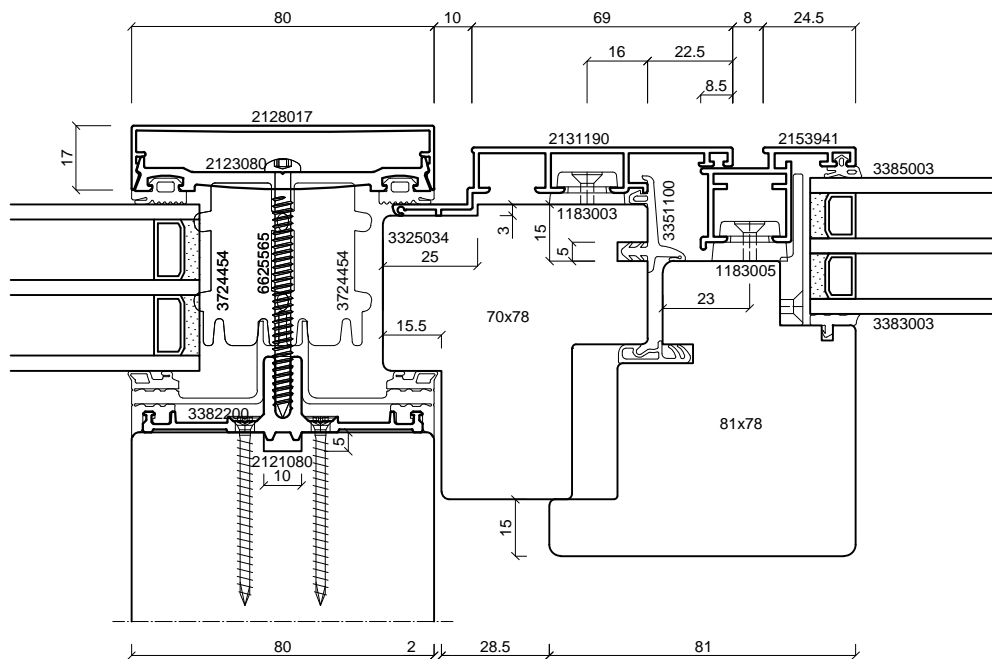
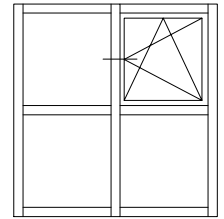

batimet
Holz-Aluminium · Systeme · Fenster · Fassade

Enderstrasse 90 | D-01277 Dresden
Telefon: +49 (0) 351.81186.0
Telefax: +49 (0) 351.81186.11
info@batimet.de | www.batimet.de

| System | Datum | Name | Maßstab | |
|--|-----------------------|------------|---------|--------------|
| batimet TM80 SE + TA35 FB5 Pfosten-Riegel-Konstruktion Horizontalschnitt Pfosten | Gezeich. | 25.06.2019 | Pickel | Ansicht M1:2 |
| | Gepr. | | | Detail - |
| Beschreibung | Norm | | | |
| Einsatzelement TA35 FB5 Einspannrahmen 90 mm Flügelprofil 41 mm | Zeichnungs-Nr.: 52201 | | | Index: A |

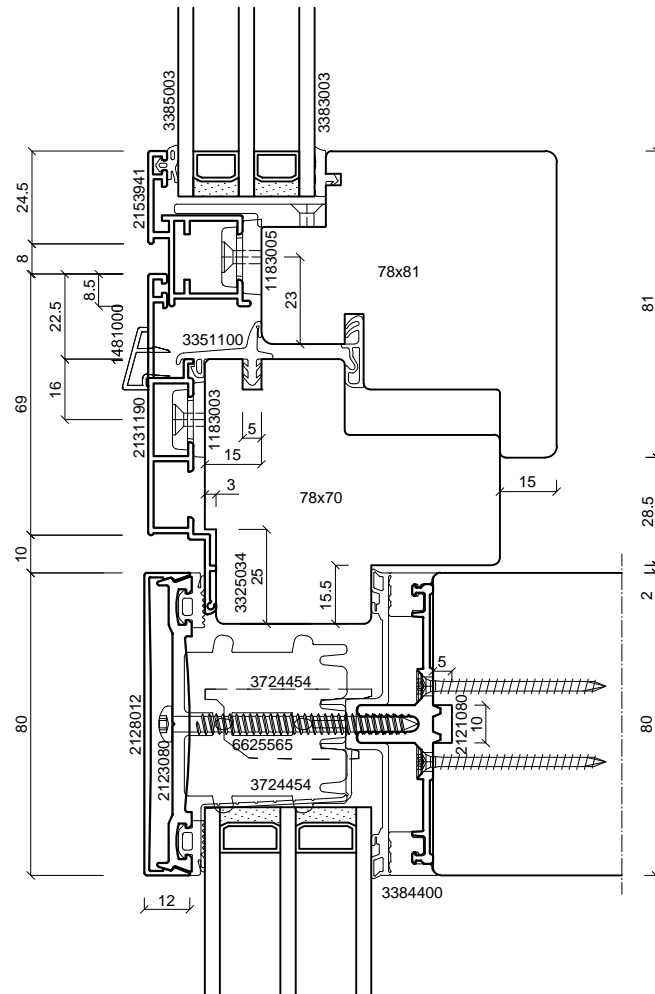
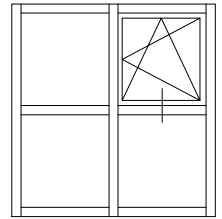

batimet
Holz-Aluminium · Systeme · Fenster · Fassade

Enderstrasse 90 | D-01277 Dresden
Telefon: +49 (0) 351.81186.0
Telefax: +49 (0) 351.81186.11
info@batimet.de | www.batimet.de

| | | | | | |
|---|-----------------------|------------|--------|----------|------|
| System | | Datum | Name | Maßstab | |
| batimet TM80 SE + TA35 FB5 Pfosten-Riegel-Konstruktion Vertikalschnitt Riegel | Gezeich. | 25.06.2019 | Pickel | Ansicht | M1:2 |
| | Gepr. | | | Detail | - |
| Beschreibung | Norm | | | | |
| Einsatzelement TA35 FB5 Einspannrahmen 90 mm Flügelprofil 41 mm | Zeichnungs-Nr.: 52202 | | | Index: A | |

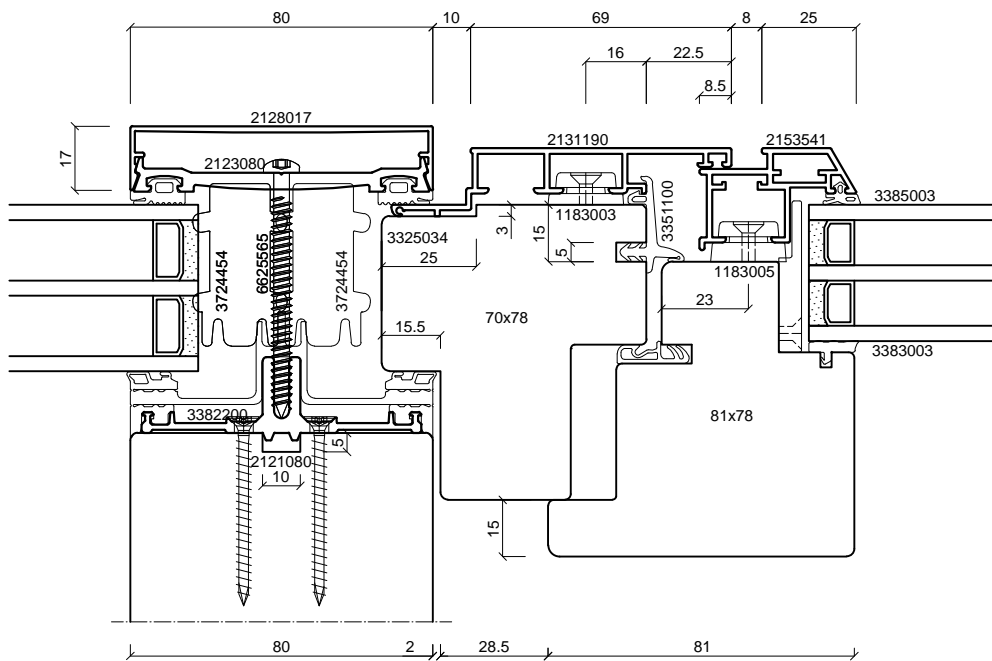
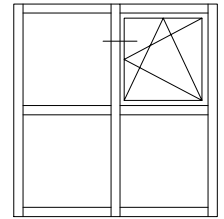

batimet
 Holz-Aluminium · Systeme · Fenster · Fassade
 Enderstrasse 90 | D-01277 Dresden
 Telefon: +49 (0) 351.81186.0
 Telefax: +49 (0) 351.81186.11
 info@batimet.de | www.batimet.de

| | | | | |
|---|-----------------------|------------|----------|--------------|
| System | Datum | Name | Maßstab | |
| batimet TM80 SE + TA35 FB12 Pfosten-Riegel-Konstruktion Horizontalschnitt Pfosten | Gezeich. | 25.06.2019 | Pickel | Ansicht M1:2 |
| | Gepr. | | | Detail - |
| Beschreibung | Norm | | | |
| Einsatzelement TA35 FB12 Einspannrahmen 90 mm Flügelprofil 41 mm | Zeichnungs-Nr.: 52203 | | Index: A | |

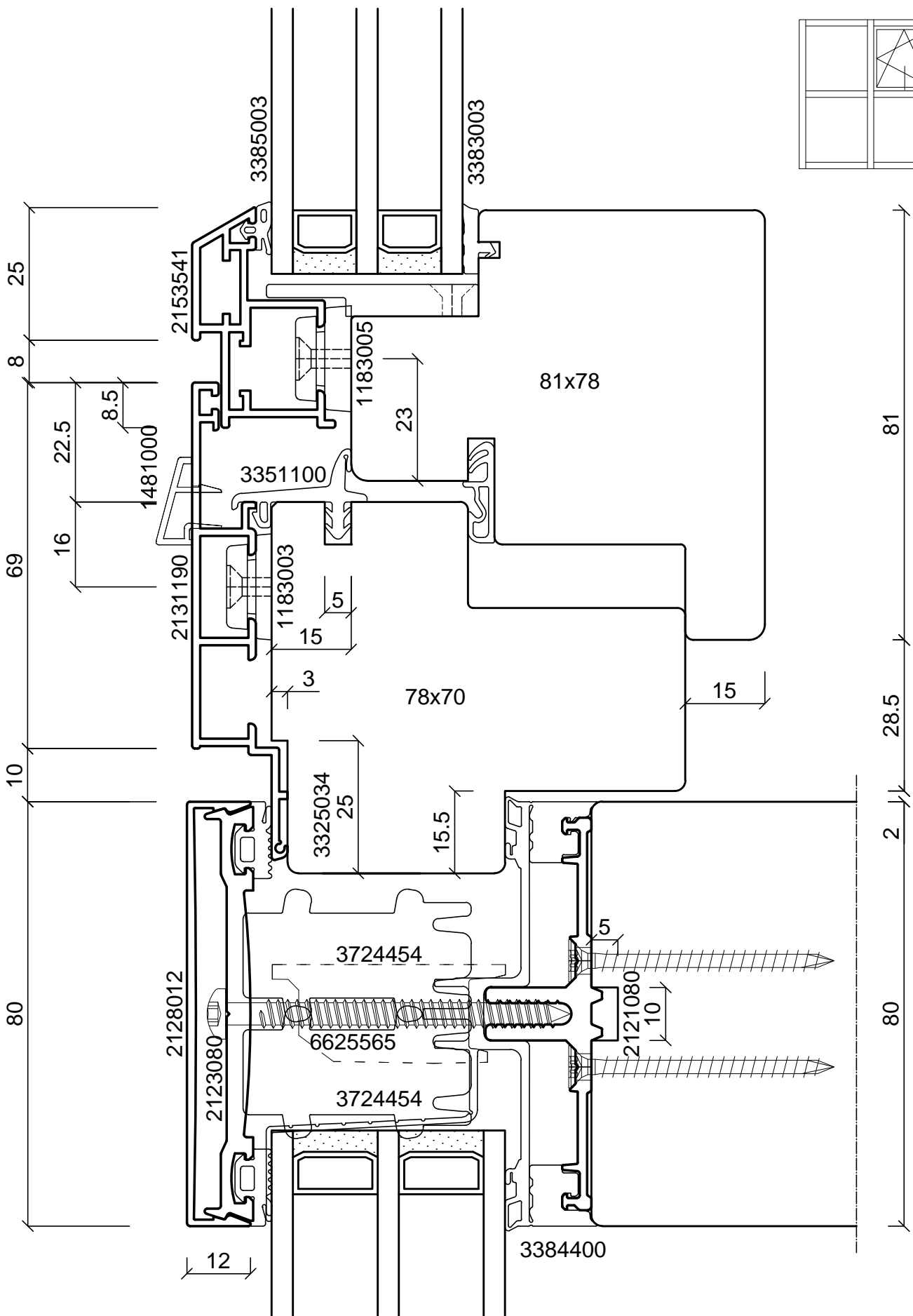

batimet
Holz-Aluminium · Systeme · Fenster · Fassade

Enderstrasse 90 | D-01277 Dresden
Telefon: +49 (0) 351.81186.0
Telefax: +49 (0) 351.81186.11
info@batimet.de | www.batimet.de

| | | | | | | |
|--|-----------------------|------------|--------|--|----------|------|
| System | Datum | | Name | | Maßstab | |
| batimet TM80 SE + TA35 FB12 Pfosten-Riegel-Konstruktion Vertikalschnitt Riegel | Gezeich. | 25.06.2019 | Pickel | | Ansicht | M1:1 |
| | Gepr. | | | | Detail | - |
| Beschreibung | Norm | | | | | |
| Einsatzelement TA35 FB12 Einspannrahmen 90 mm Flügelprofil 41 mm | Zeichnungs-Nr.: 52204 | | | | Index: A | |

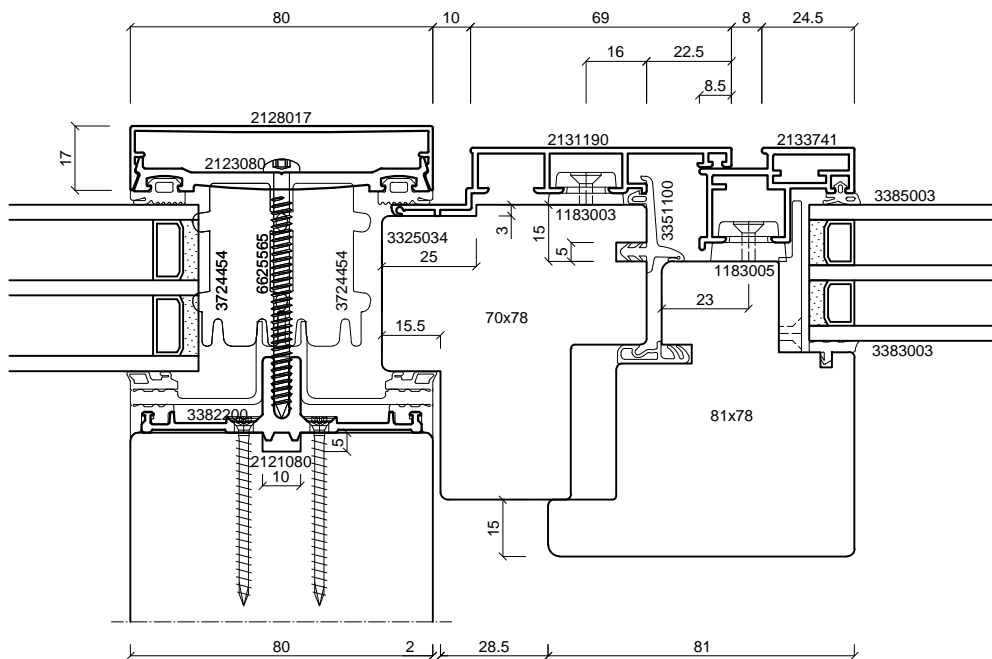
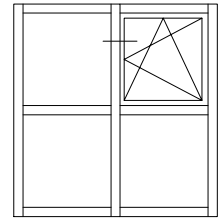

batimet

Holz-Aluminium · Systeme · Fenster · Fassade

Enderstrasse 90 | D-01277 Dresden
 Telefon: +49 (0) 351.81186.0
 Telefax: +49 (0) 351.81186.11
 info@batimet.de | www.batimet.de

| System | Datum | Name | Maßstab | |
|---|-----------------------|------------|---------|--------------|
| batimet TM80 SE + TA35 FB12NG Pfosten-Riegel-Konstruktion Horizontalschnitt Pfosten | Gezeich. | 25.06.2019 | Pickel | Ansicht M1:2 |
| | Gepr. | | | Detail - |
| Beschreibung | Norm | | | |
| Einsatzelement TA35 FB12NG Einspannrahmen 90 mm Flügelprofil 41 mm | Zeichnungs-Nr.: 52205 | | | Index: A |

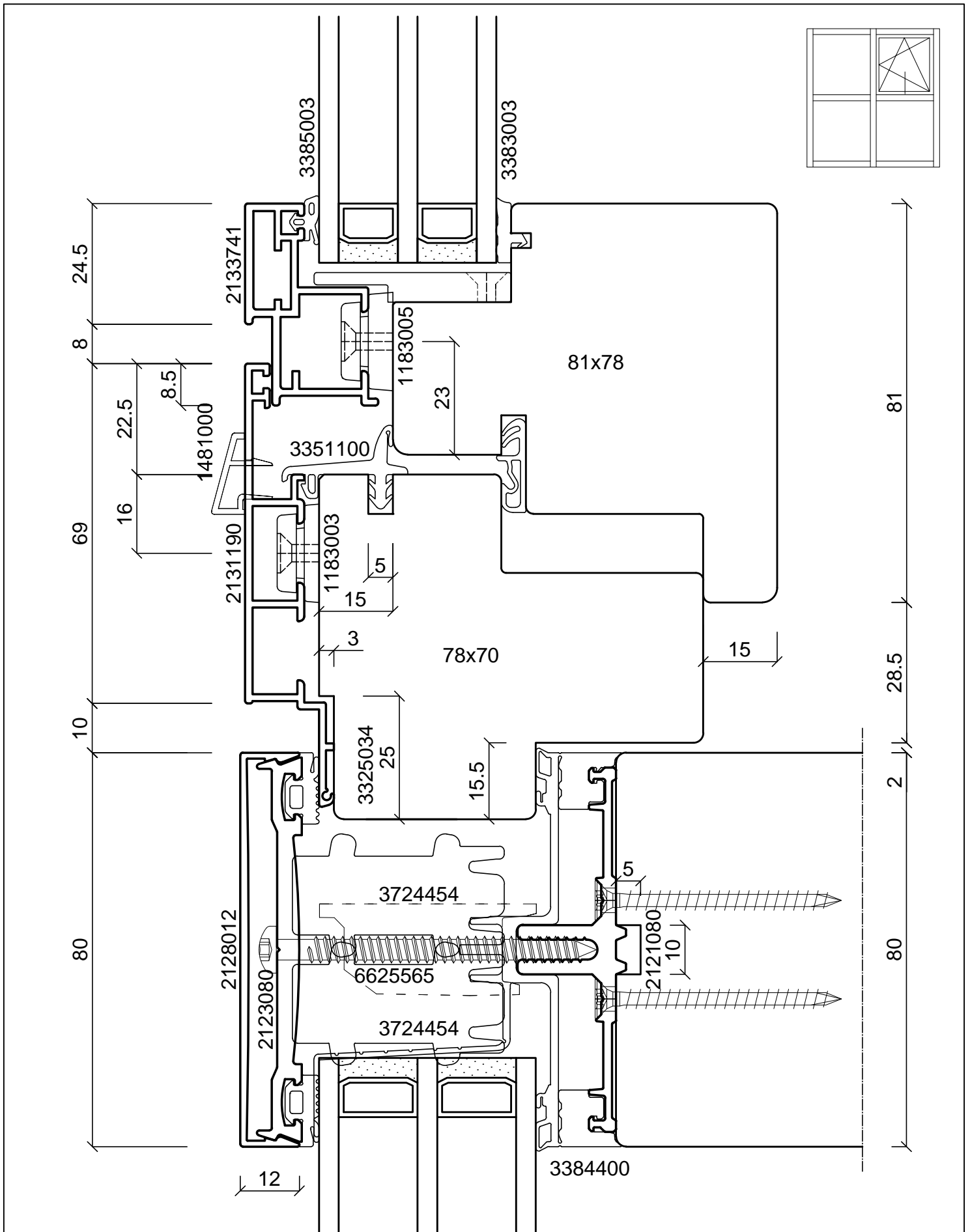

batimet

Holz-Aluminium · Systeme · Fenster · Fassade

Enderstrasse 90 | D-01277 Dresden

Telefon: +49 (0) 351.81186.0

Telefax: +49 (0) 351.81186.11

info@batimet.de | www.batimet.de

System

batimet TM80 SE + TA35 FB12NG
Pfosten-Riegel-Konstruktion
Vertikalschnitt Riegel

Beschreibung

Einsatzelement TA35 FB12NG
Einspannrahmen 90 mm
Flügelprofil 41 mm

Datum

25.06.2019

Name

Pickel

Maßstab

Ansicht M1:1

Gezeich.

Gepr.

Norm

Detail

-

Zeichnungs-Nr.: 52206

Index: A

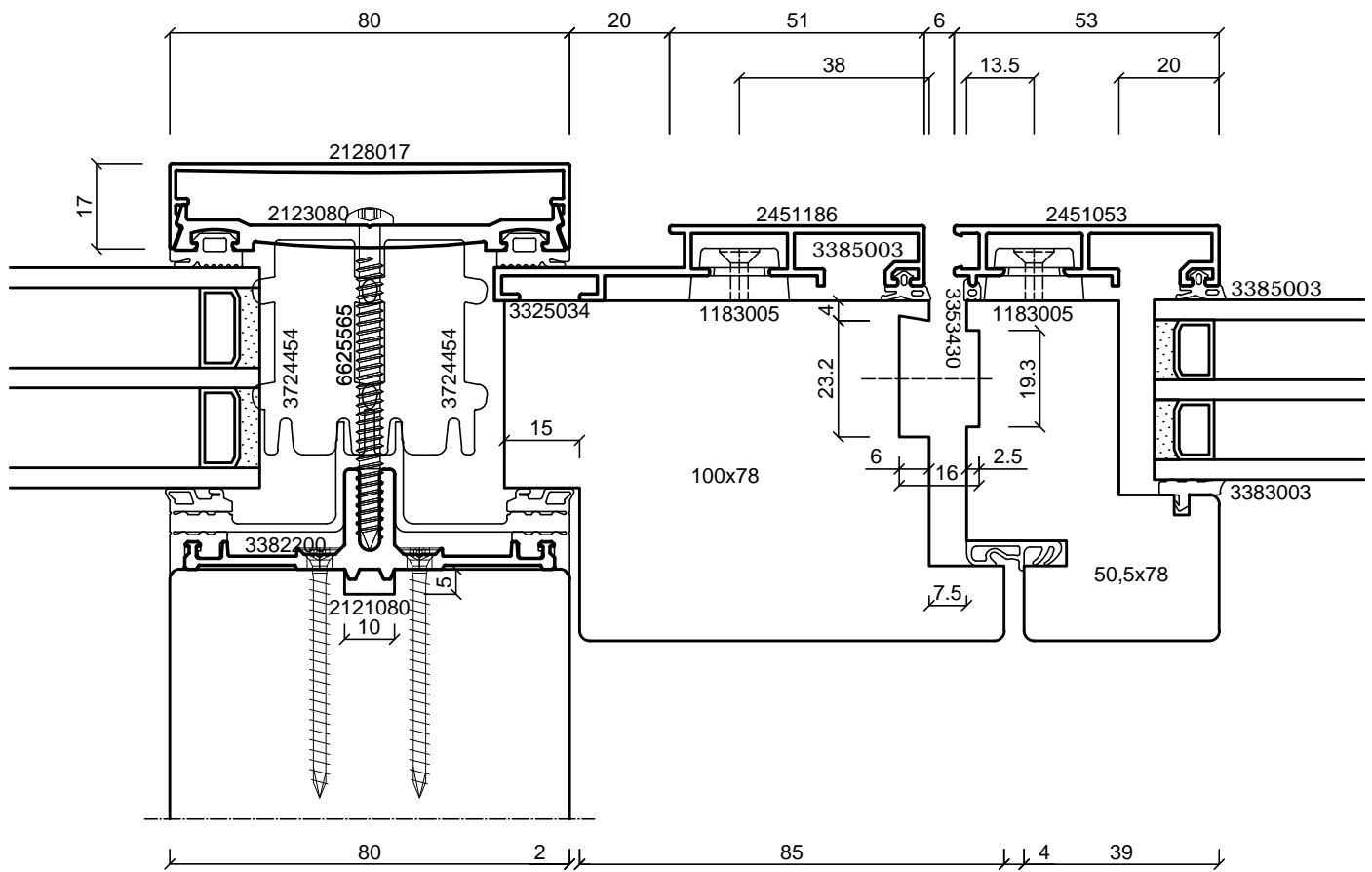
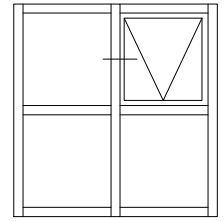

batimet
Holz-Aluminium · Systeme · Fenster · Fassade

Enderstrasse 90 | D-01277 Dresden
Telefon: +49 (0) 351.81186.0
Telefax: +49 (0) 351.81186.11
info@batimet.de | www.batimet.de

| System | Datum | Name | Maßstab | |
|---|-----------------------|------------|---------|--------------|
| batimet TM80 SE + TA35 SK Pfosten-Riegel-Konstruktion Horizontalschnitt Pfosten | Gezeich. | 25.06.2019 | Pickel | Ansicht M1:1 |
| | Gepr. | | | Detail - |
| Beschreibung | Norm | | | |
| Einsatzelement TA35 SK Einspannrahmen 86 mm Flügelprofil 53 mm | Zeichnungs-Nr.: 52215 | | | Index: A |

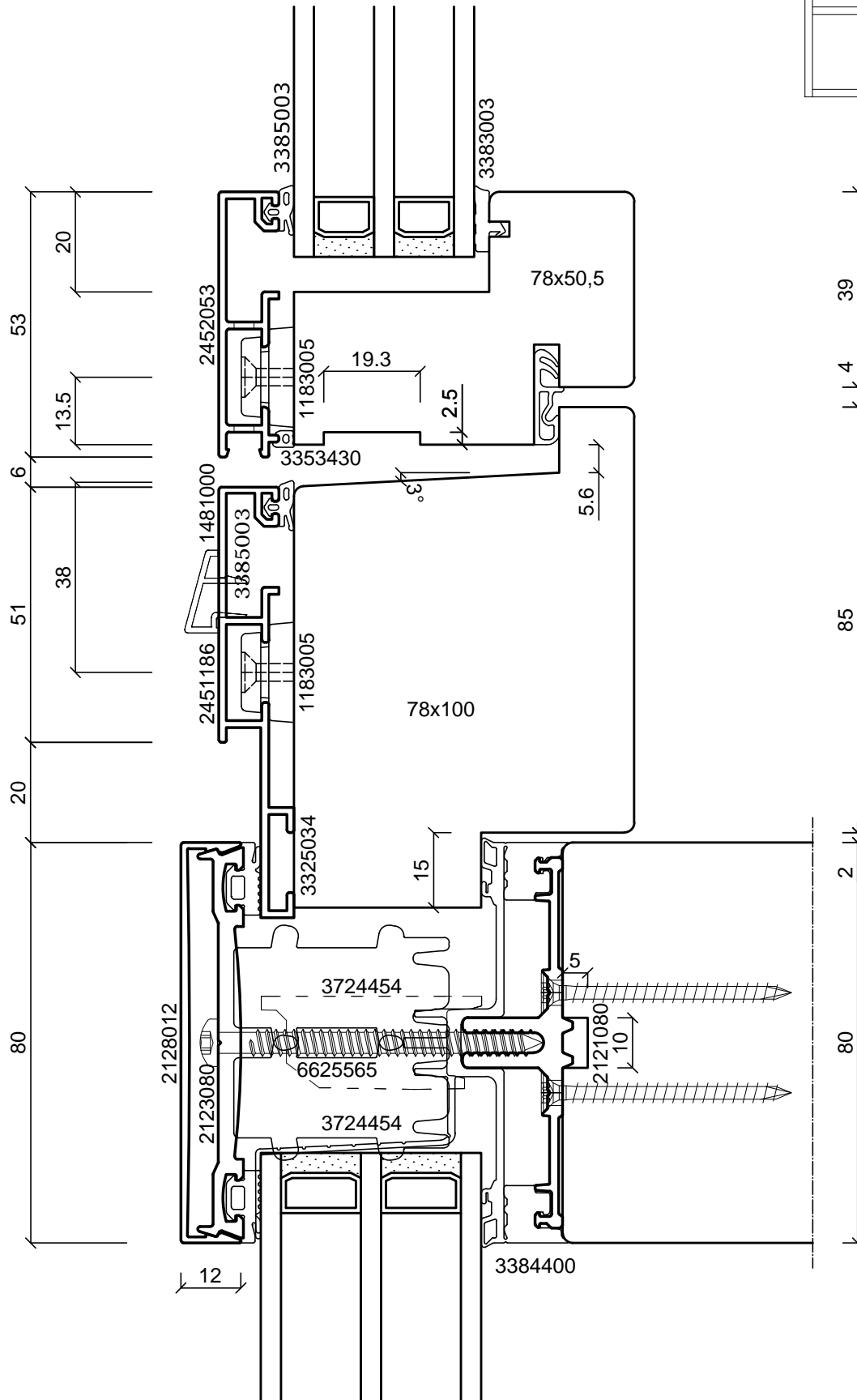
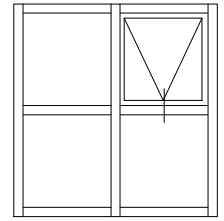

batimet
Holz-Aluminium · Systeme · Fenster · Fassade

Enderstrasse 90 | D-01277 Dresden
Telefon: +49 (0) 351.81186.0
Telefax: +49 (0) 351.81186.11
info@batimet.de | www.batimet.de

| System | Datum | Name | Maßstab | |
|--|-----------------------|------------|----------|--------------|
| batimet TM80 SE + TA35 SK Pfosten-Riegel-Konstruktion Vertikalschnitt Riegel | Gezeich. | 25.06.2019 | Pickel | Ansicht M1:1 |
| | Gepr. | | | Detail - |
| Beschreibung | Norm | | | |
| Einsatzelement TA35 SK Einspannrahmen 86 mm Flügelprofil 53 mm | Zeichnungs-Nr.: 52216 | | Index: A | |

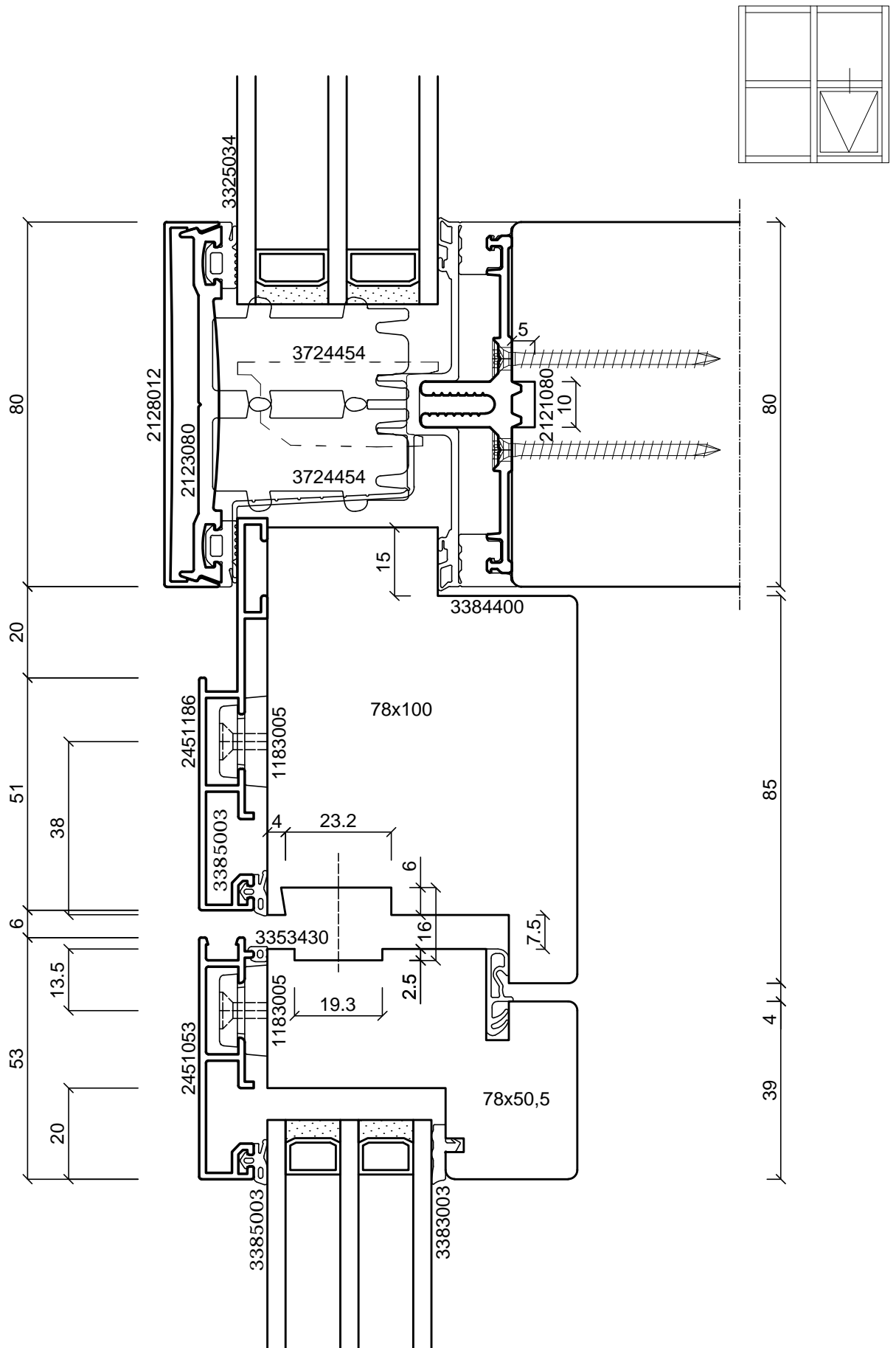

batimet
Holz-Aluminium · Systeme · Fenster · Fassade

Enderstrasse 90 | D-01277 Dresden
Telefon: +49 (0) 351.81186.0
Telefax: +49 (0) 351.81186.11
info@batimet.de | www.batimet.de

| System | Datum | Name | Maßstab | |
|--|-----------------------|------------|----------|--------------|
| batimet TM80 SE + TA35 SK Pfosten-Riegel-Konstruktion Vertikalschnitt Riegel | Gezeich. | 25.06.2019 | Pickel | Ansicht M1:1 |
| | Gepr. | | | Detail - |
| Beschreibung | Norm | | | |
| Einsatzelement TA35 SK Einspannrahmen 86 mm Flügelprofil 53 mm | Zeichnungs-Nr.: 52217 | | Index: A | |

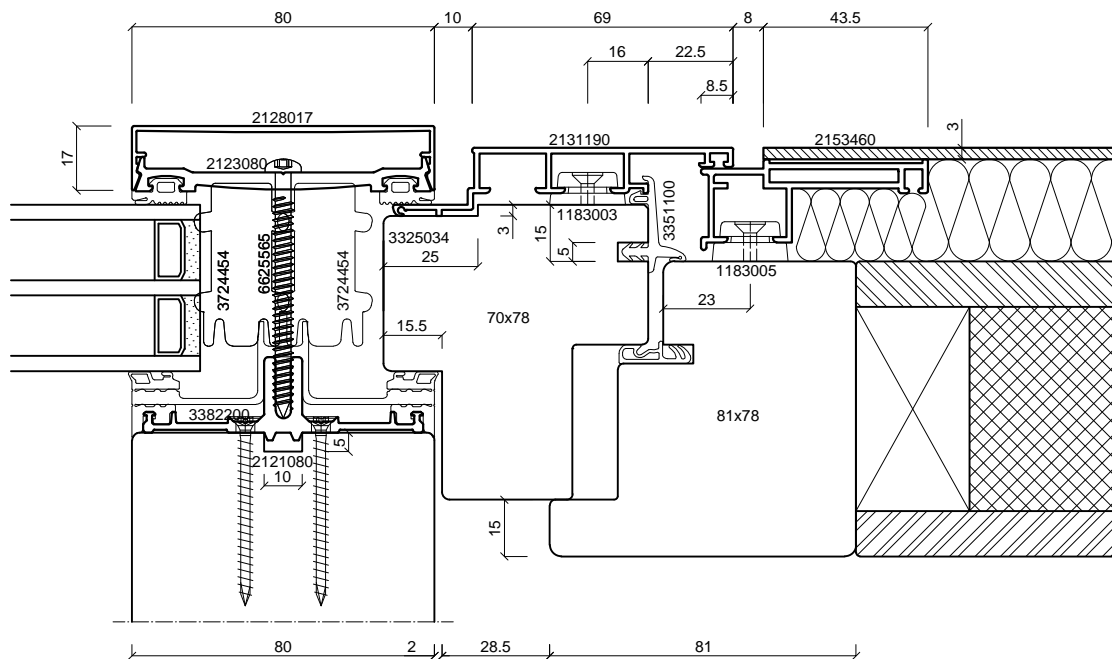
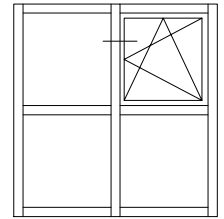

| | | | | | | |
|--|---|----------|------------|----------|---------|------|
| batimet Holz-Aluminium · Systeme · Fenster · Fassade Enderstrasse 90 D-01277 Dresden Telefon: +49 (0) 351.81186.0 Telefax: +49 (0) 351.81186.11 info@batimet.de www.batimet.de | System | Datum | Name | Maßstab | | |
| | batimet TM80 SE + TA35 FB Pfosten-Riegel-Konstruktion Horizontalschnitt Pfosten | Gezeich. | 25.06.2019 | Pickel | Ansicht | M1:2 |
| | | Gepr. | | | Detail | - |
| | Beschreibung | Norm | | | | |
| Einsatzelement TA35 FB Einspannrahmen 90 mm Flügelprofil Blechapplikation | Zeichnungs-Nr.: 52218 | | | Index: A | | |

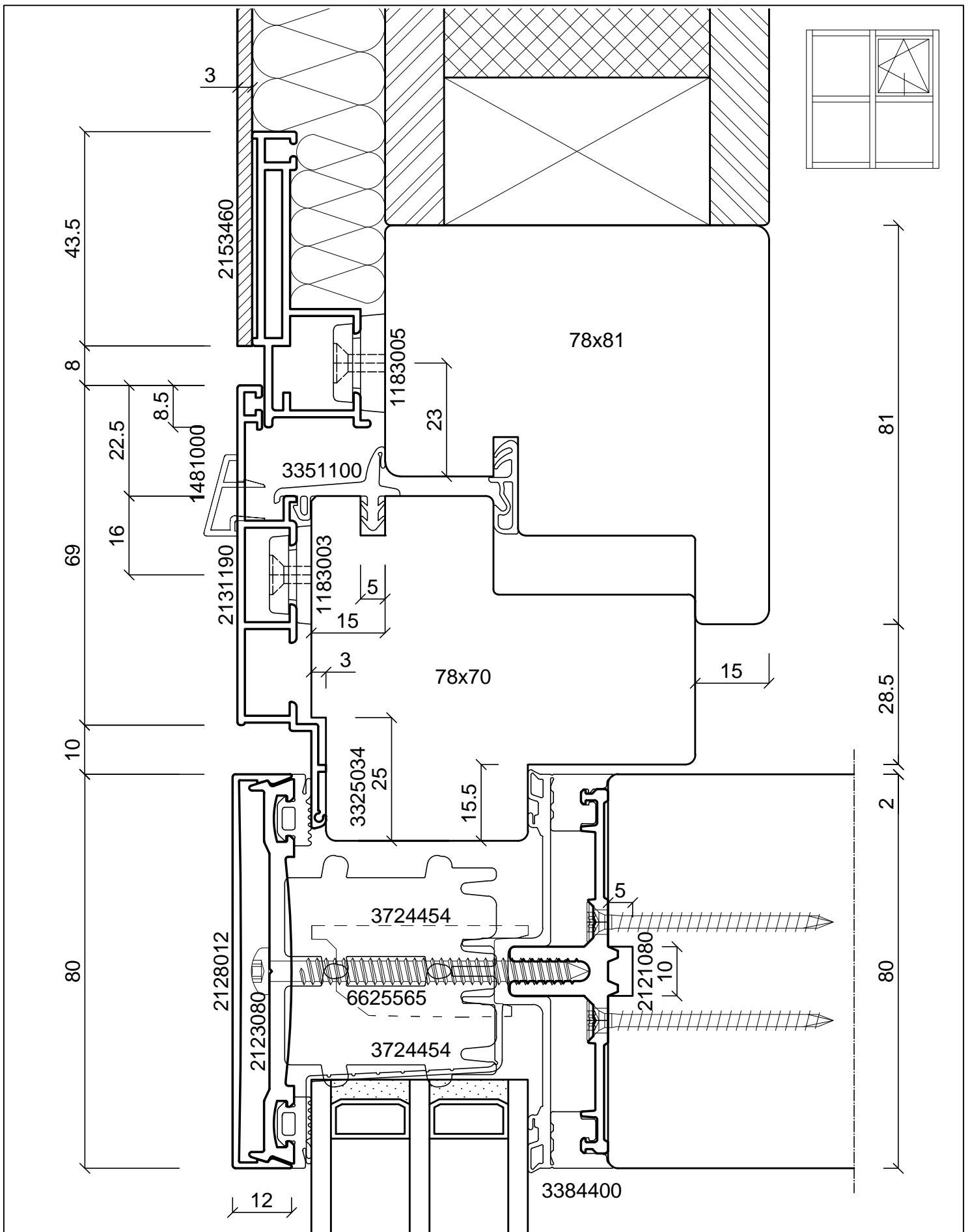

batimet
Holz-Aluminium · Systeme · Fenster · Fassade

Enderstrasse 90 | D-01277 Dresden
Telefon: +49 (0) 351.81186.0
Telefax: +49 (0) 351.81186.11
info@batimet.de | www.batimet.de

| System | Datum | Name | Maßstab | |
|--|-----------------------|------------|----------|--------------|
| batimet TM80 SE + TA35 FB Pfosten-Riegel-Konstruktion Vertikalschnitt Riegel | Gezeich. | 25.06.2019 | Pickel | Ansicht M1:1 |
| | Gepr. | | | Detail - |
| Beschreibung | Norm | | | |
| Einsatzelement TA35 FB Einspannrahmen 90 mm Flügel Blechapplikation | Zeichnungs-Nr.: 52219 | | Index: A | |

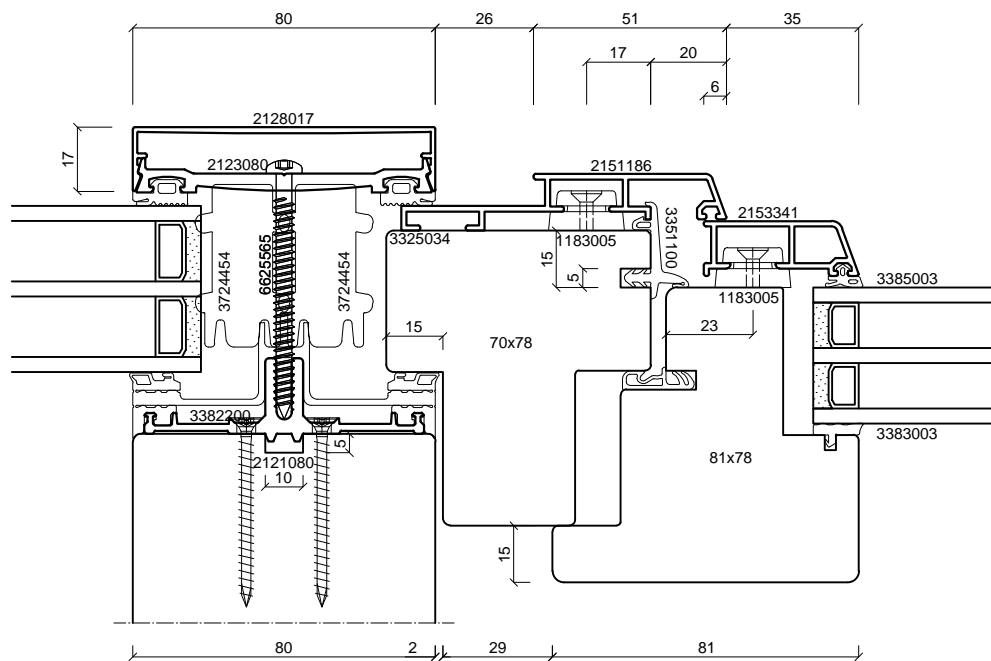
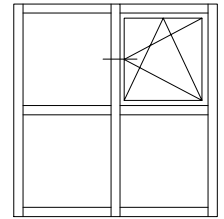

batimet
Holz-Aluminium · Systeme · Fenster · Fassade

Enderstrasse 90 | D-01277 Dresden
Telefon: +49 (0) 351.81186.0
Telefax: +49 (0) 351.81186.11
info@batimet.de | www.batimet.de

| System | Datum | Name | Maßstab | |
|---|-----------------------|------------|---------|--------------|
| batimet TM80 SE + TA35 FV Pfosten-Riegel-Konstruktion Horizontalschnitt Pfosten | Gezeich. | 25.06.2019 | Pickel | Ansicht M1:2 |
| | Gepr. | | | Detail - |
| Beschreibung | Norm | | | |
| Einsatzelement TA35 FV Einspannrahmen 86 mm Flügelprofil 41 mm | Zeichnungs-Nr.: 52301 | | | Index: A |

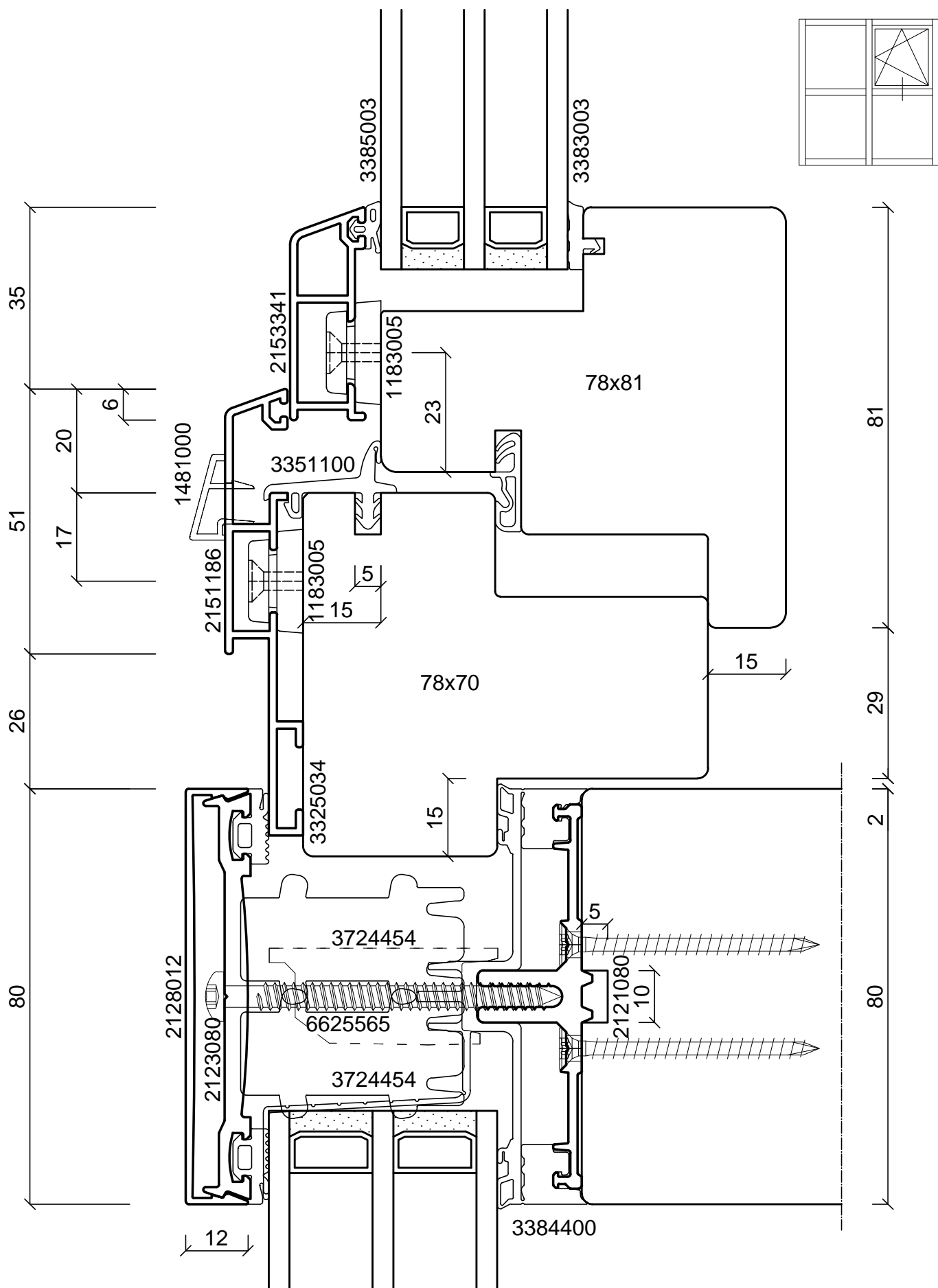

batimet
 Holz-Aluminium · Systeme · Fenster · Fassade
 Enderstrasse 90 | D-01277 Dresden
 Telefon: +49 (0) 351.81186.0
 Telefax: +49 (0) 351.81186.11
 info@batimet.de | www.batimet.de

| | | | | | | |
|--|-----------------------|------------|--------|--|----------|------|
| System | Datum | | Name | | Maßstab | |
| batimet TM80 SE + TA35 FV Pfosten-Riegel-Konstruktion Vertikalschnitt Riegel | Gezeich. | 25.06.2019 | Pickel | | Ansicht | M1:1 |
| | Gepr. | | | | Detail | - |
| Beschreibung | Norm | | | | | |
| Einsatzelement TA35 FV Einspannrahmen 86 mm Flügelprofil 41 mm | Zeichnungs-Nr.: 52302 | | | | Index: A | |

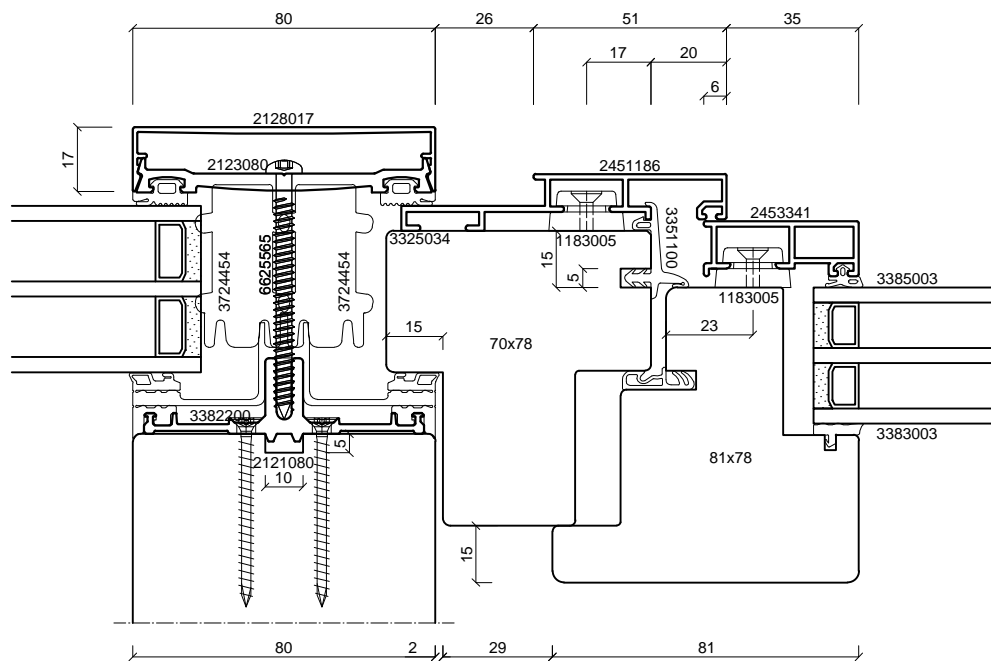
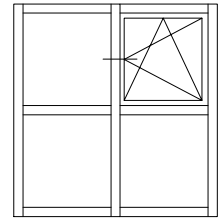

batimet

Holz-Aluminium · Systeme · Fenster · Fassade

Enderstrasse 90 | D-01277 Dresden
 Telefon: +49 (0) 351.81186.0
 Telefax: +49 (0) 351.81186.11
 info@batimet.de | www.batimet.de

| System | Datum | Name | Maßstab | |
|---|-----------------------|------------|---------|--------------|
| batimet TM80 SE + TA35 FVNG Pfosten-Riegel-Konstruktion Horizontalschnitt Pfosten | Gezeich. | 25.06.2019 | Pickel | Ansicht M1:2 |
| | Gepr. | | | Detail - |
| Beschreibung | Norm | | | |
| Einsatzelement TA35 FVNG Einspannrahmen 86 mm Flügelprofil 41 mm | Zeichnungs-Nr.: 52303 | | | Index: A |

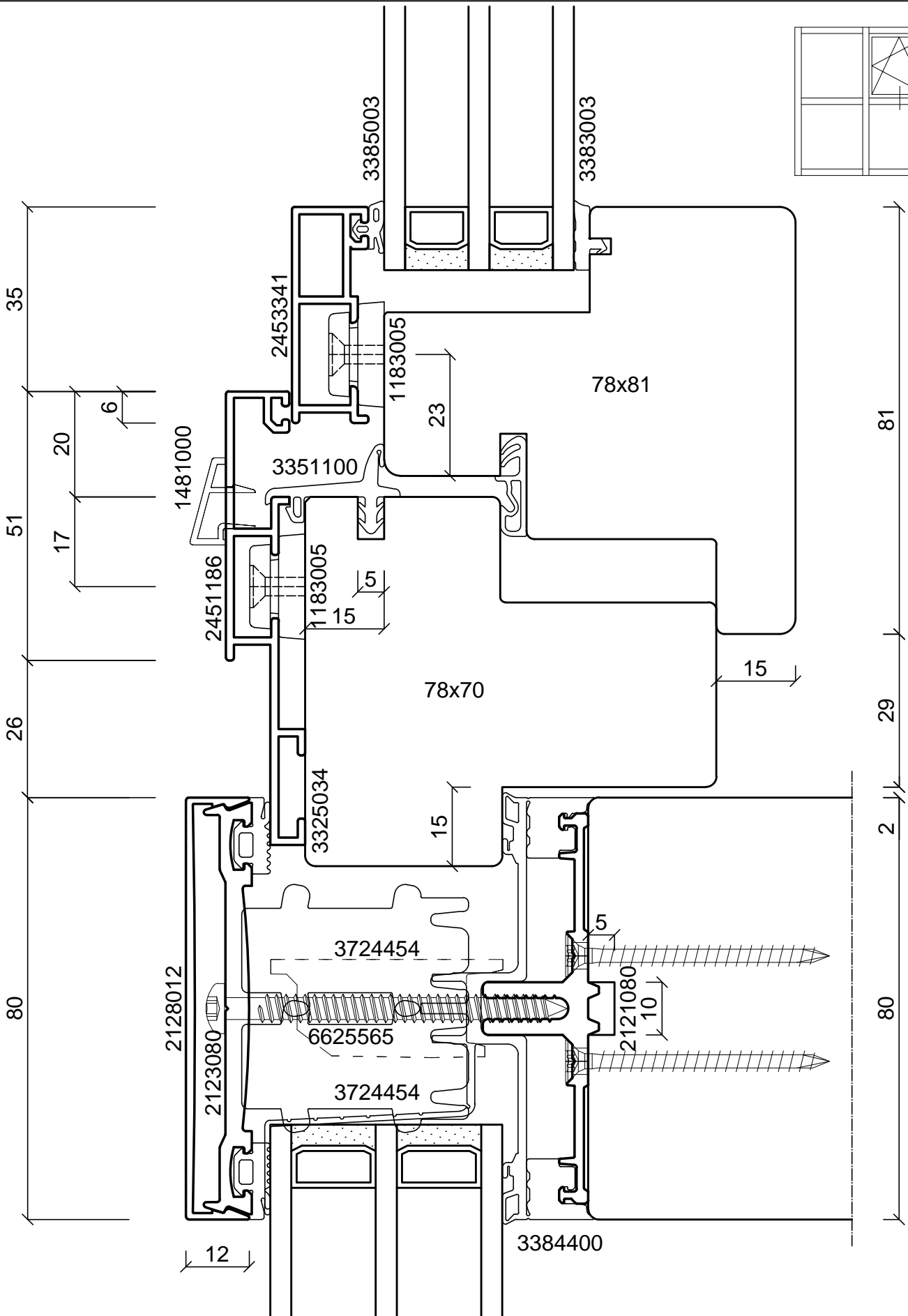

batimet

Holz-Aluminium · Systeme · Fenster · Fassade

Enderstrasse 90 | D-01277 Dresden

Telefon: +49 (0) 351.81186.0

Telefax: +49 (0) 351.81186.11

info@batimet.de | www.batimet.de

| System | Datum | Name | Maßstab | |
|--|-----------------------|------------|----------|--------------|
| batimet TM80 SE + TA35 FVNG Pfosten-Riegel-Konstruktion Vertikalschnitt Riegel | Gezeich. | 25.06.2019 | Pickel | Ansicht M1:1 |
| | Gepr. | | | Detail - |
| Beschreibung | Norm | | | |
| Einsatzelement TA35 FVNG Einspannrahmen 86 mm Flügelprofil 41 mm | Zeichnungs-Nr.: 52304 | | Index: A | |

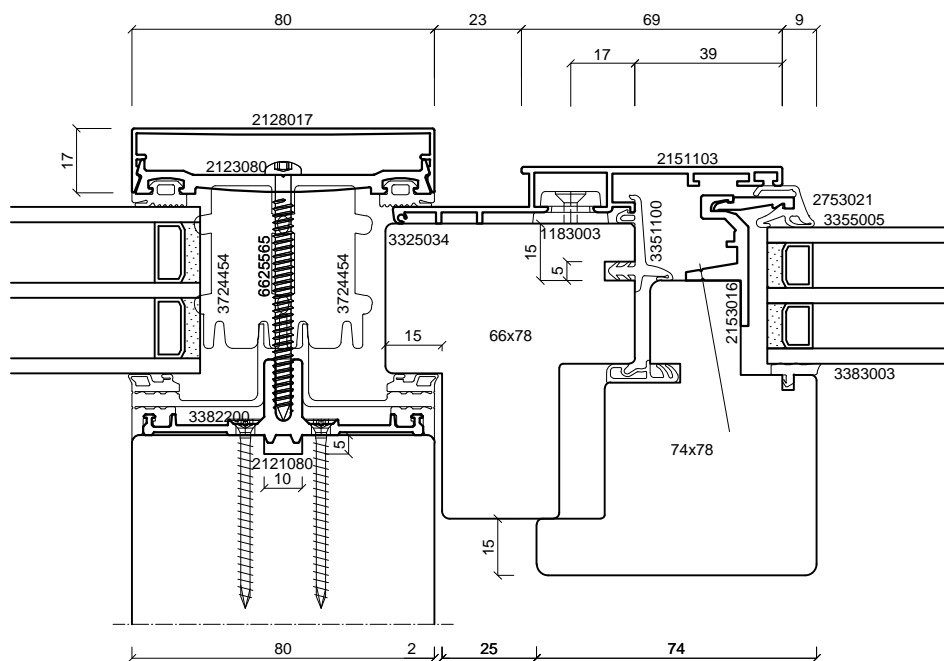
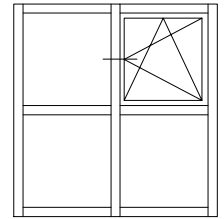

batimet
Holz-Aluminium · Systeme · Fenster · Fassade

Enderstrasse 90 | D-01277 Dresden
Telefon: +49 (0) 351.81186.0
Telefax: +49 (0) 351.81186.11
info@batimet.de | www.batimet.de

| System | Datum | Name | Maßstab | |
|---|-----------------------|------------|---------|--------------|
| batimet TM80 SE + TA35 IN Pfosten-Riegel-Konstruktion Horizontalschnitt Pfosten | Gezeich. | 25.06.2019 | Pickel | Ansicht M1:2 |
| | Gepr. | | | Detail - |
| Beschreibung | Norm | | | |
| Einsatzelement TA35 IN Einspannrahmen 103 mm Flügelprofil integral | Zeichnungs-Nr.: 52401 | | | Index: A |

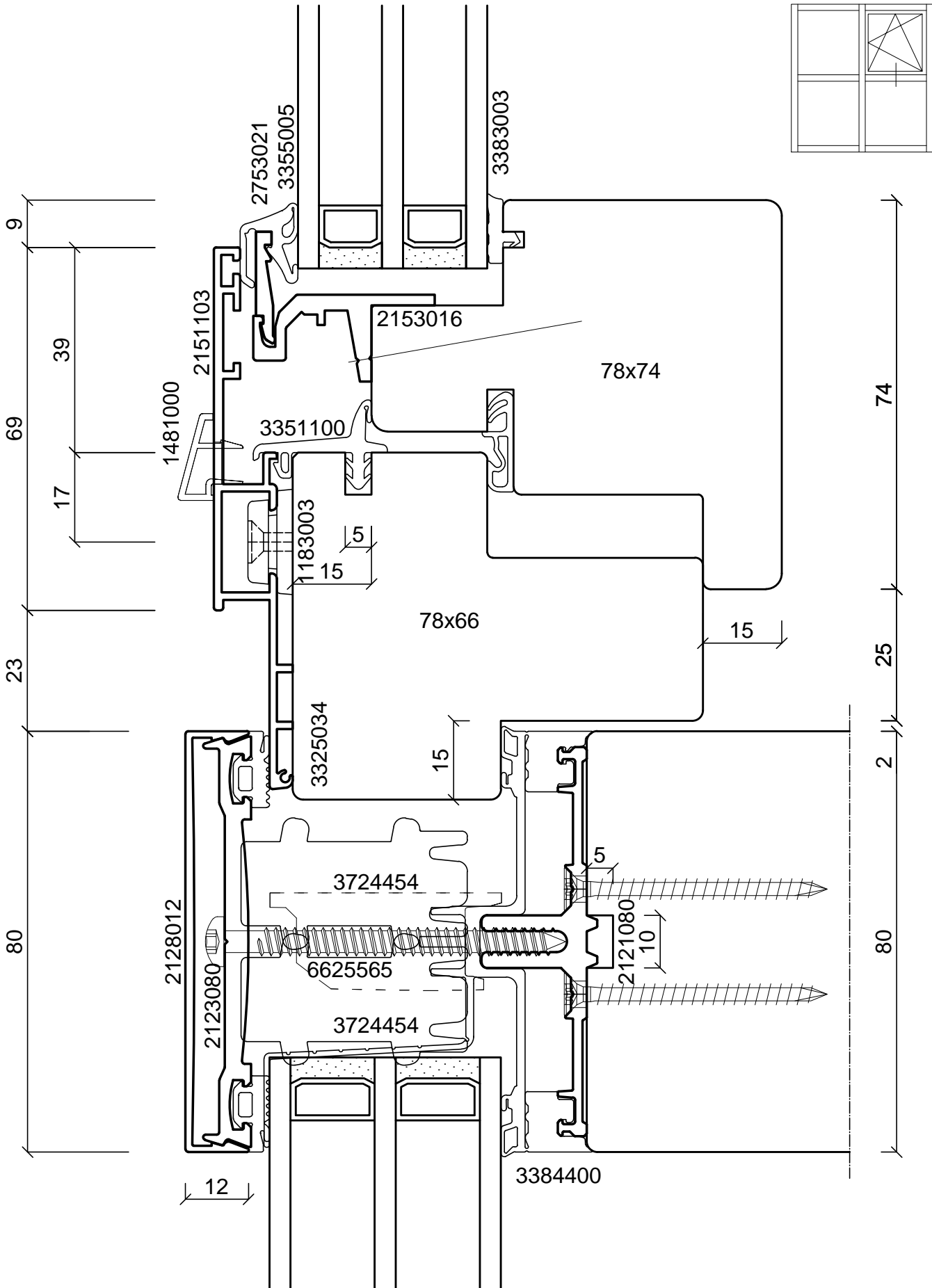

batimet
Holz-Aluminium · Systeme · Fenster · Fassade

Enderstrasse 90 | D-01277 Dresden
Telefon: +49 (0) 351.81186.0
Telefax: +49 (0) 351.81186.11
info@batimet.de | www.batimet.de

| System | Datum | Name | Maßstab | |
|--|-----------------------|------------|----------|--------------|
| batimet TM80 SE + TA35 IN Pfosten-Riegel-Konstruktion Vertikalschnitt Riegel | Gezeich. | 25.06.2019 | Pickel | Ansicht M1:1 |
| | Gepr. | | | Detail - |
| Beschreibung | Norm | | | |
| Einsatzelement TA35 IN Einspannrahmen 103 mm Flügelprofil integral | Zeichnungs-Nr.: 52402 | | Index: A | |

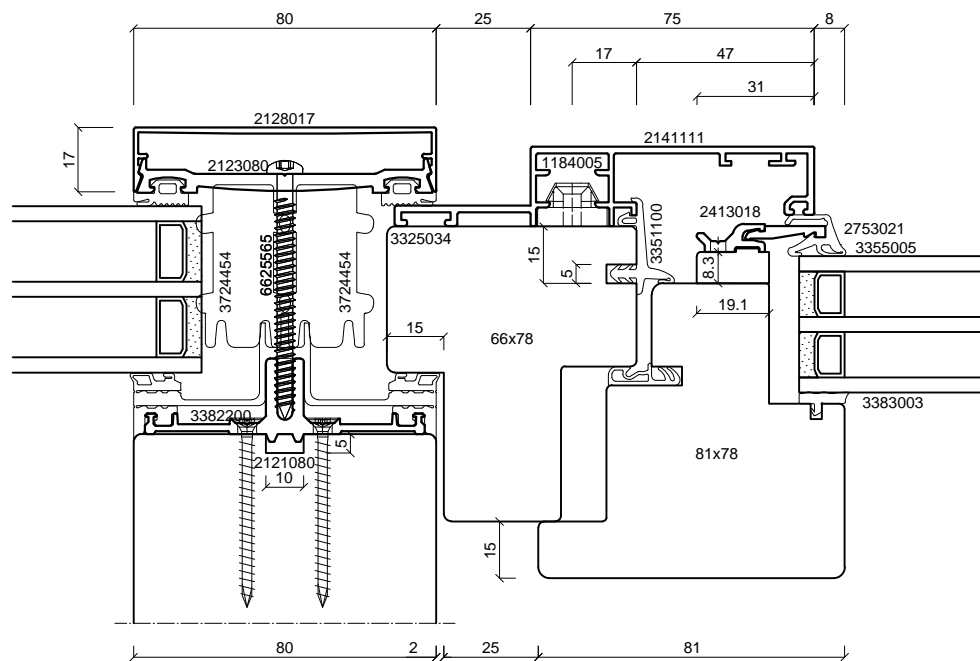
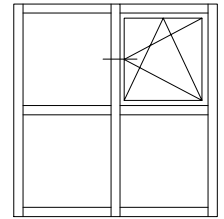

batimet
Holz-Aluminium · Systeme · Fenster · Fassade

Enderstrasse 90 | D-01277 Dresden
Telefon: +49 (0) 351.81186.0
Telefax: +49 (0) 351.81186.11
info@batimet.de | www.batimet.de

| System | Datum | Name | Maßstab | |
|---|-----------------------|------------|---------|--------------|
| batimet TM80 SE + TA35 INRA Pfosten-Riegel-Konstruktion Horizontalschnitt Pfosten | Gezeich. | 25.06.2019 | Pickel | Ansicht M1:2 |
| | Gepr. | | | Detail - |
| Beschreibung | Norm | | | |
| Einsatzelement TA35 INRA Einspannrahmen 111 mm Flügelprofil integral | Zeichnungs-Nr.: 52403 | | | Index: A |

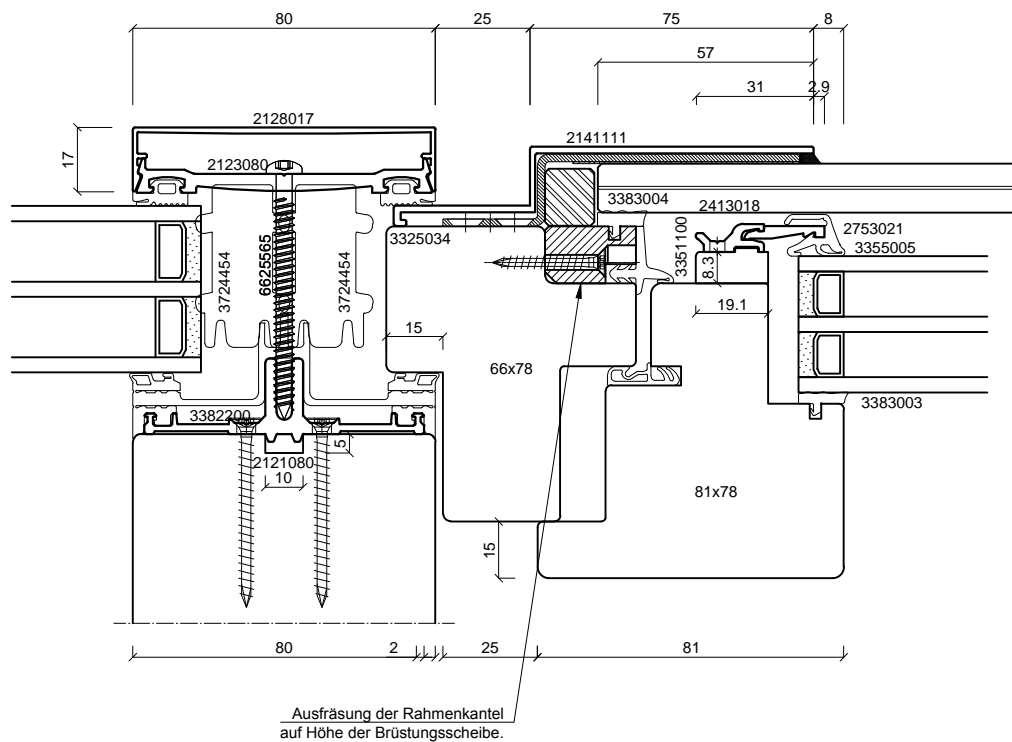
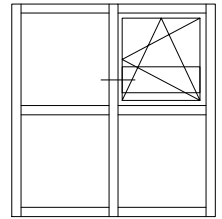

Ausfräsung der Rahmenkante
auf Höhe der Brüstungsscheibe.

batimet
Holz-Aluminium · Systeme · Fenster · Fassade

Enderstrasse 90 | D-01277 Dresden
Telefon: +49 (0) 351.81186.0
Telefax: +49 (0) 351.81186.11
info@batimet.de | www.batimet.de

| System | Datum | Name | Maßstab | |
|---|-----------------------|------------|---------|--------------|
| batimet TM80 SE + TA35 INRA Pfosten-Riegel-Konstruktion Horizontalschnitt Pfosten | Gezeich. | 25.06.2019 | Pickel | Ansicht M1:2 |
| | Gepr. | | | Detail - |
| Beschreibung | Norm | | | |
| Einsatzelement TA35 INRA Einspannrahmen 111 mm Flügelprofil integral | Zeichnungs-Nr.: 52404 | | | Index: A |

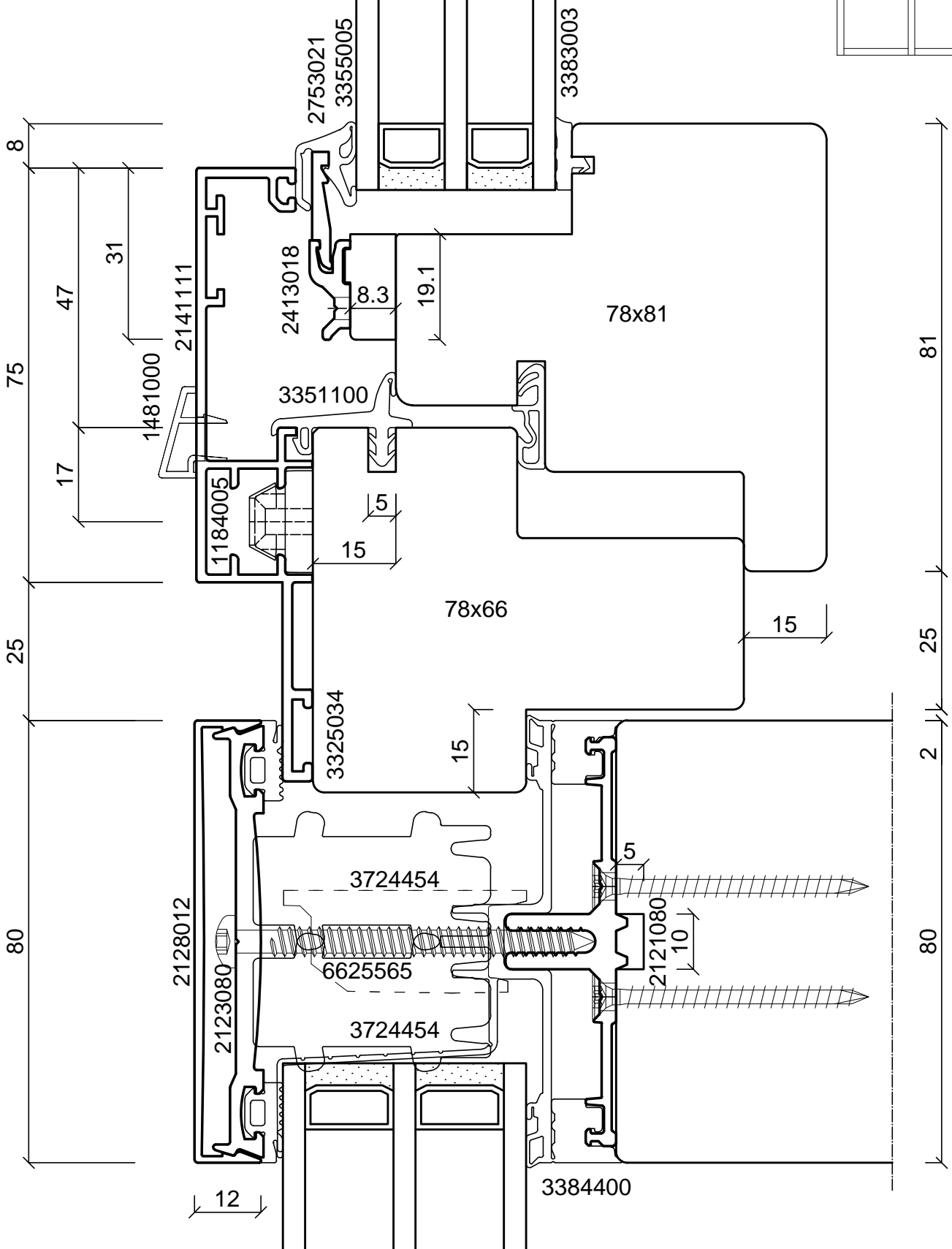
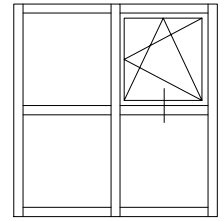

batimet
Holz-Aluminium · Systeme · Fenster · Fassade

Enderstrasse 90 | D-01277 Dresden
Telefon: +49 (0) 351.81186.0
Telefax: +49 (0) 351.81186.11
info@batimet.de | www.batimet.de

| System | Datum | Name | Maßstab | |
|--|-----------------------|------------|----------|--------------|
| batimet TM80 SE + TA35 INRA Pfosten-Riegel-Konstruktion Vertikalschnitt Riegel | Gezeich. | 25.06.2019 | Pickel | Ansicht M1:1 |
| | Gepr. | | | Detail - |
| Beschreibung | Norm | | | |
| Einsatzelement TA35 INRA Einspannrahmen 111 mm Flügelprofil integral | Zeichnungs-Nr.: 52405 | | Index: A | |

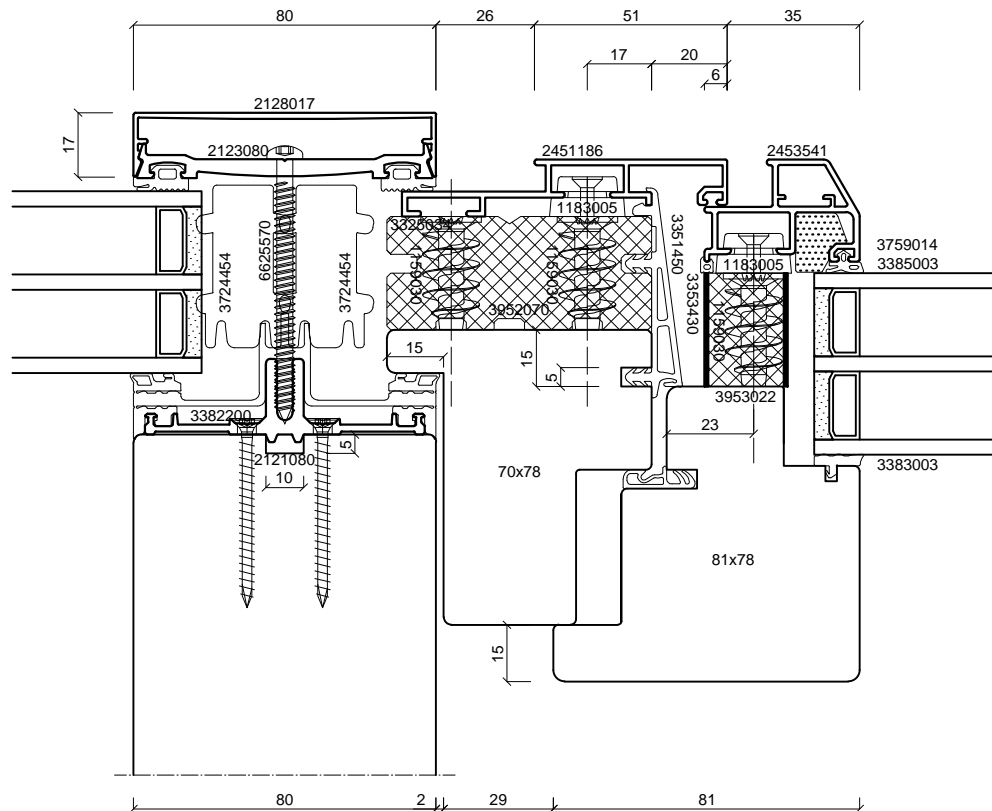
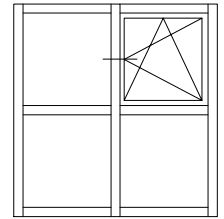

batimet
Holz-Aluminium · Systeme · Fenster · Fassade

Enderstrasse 90 | D-01277 Dresden
Telefon: +49 (0) 351.81186.0
Telefax: +49 (0) 351.81186.11
info@batimet.de | www.batimet.de

| System | Datum | Name | Maßstab | |
|--|-----------------------|------------|---------|--------------|
| batimet TM80 SE + TA35 SE FB Pfosten-Riegel-Konstruktion Horizontalschnitt Pfosten | Gezeich. | 25.06.2019 | Pickel | Ansicht M1:2 |
| | Gepr. | | | Detail - |
| Beschreibung | Norm | | | |
| Einsatzelement TA35 SE FB Einspannrahmen 86 mm Flügelprofil 41 mm | Zeichnungs-Nr.: 52601 | | | Index: A |

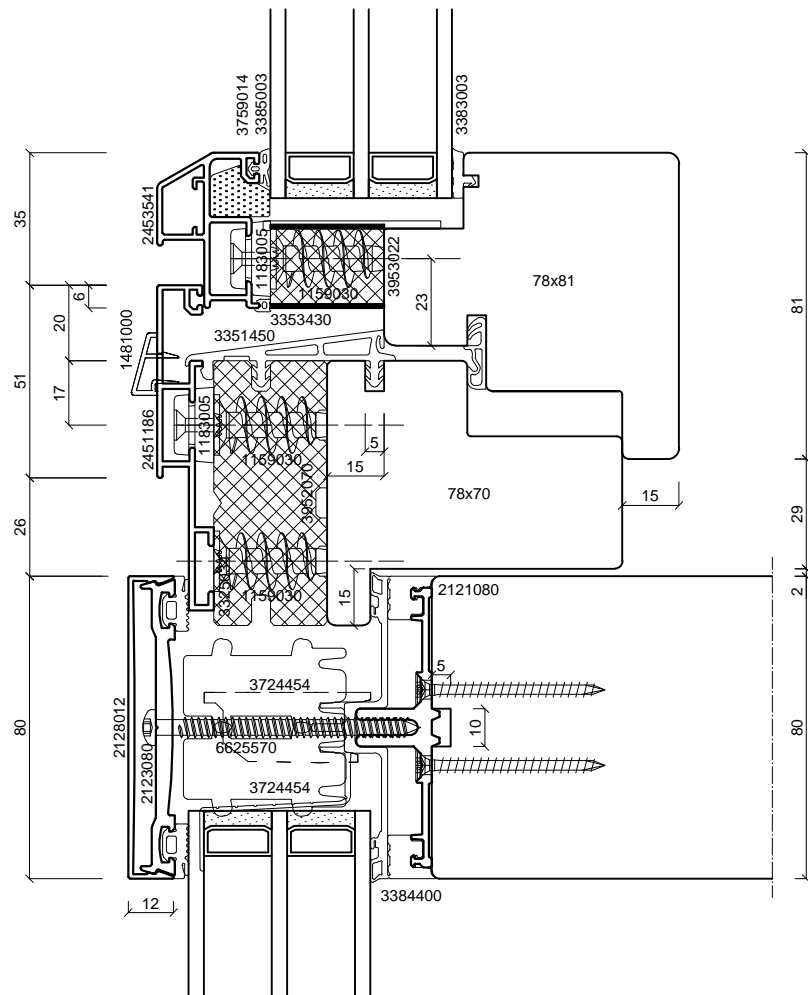
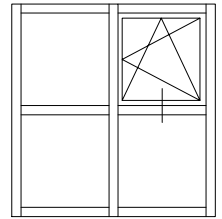

batimet

Holz-Aluminium · Systeme · Fenster · Fassade

Enderstrasse 90 | D-01277 Dresden

Telefon: +49 (0) 351.81186.0

Telefax: +49 (0) 351.81186.11

info@batimet.de | www.batimet.de

| System | Datum | Name | Maßstab | |
|---|-----------------------|------------|---------|--------------|
| batimet TM80 SE + TA35 SE FB Pfosten-Riegel-Konstruktion Vertikalschnitt Riegel | Gezeich. | 25.06.2019 | Pickel | Ansicht M1:2 |
| | Gepr. | | | Detail - |
| Beschreibung | Norm | | | |
| Einsatzelement TA35 SE FB Einspannrahmen 86 mm Flügelprofil 41 mm | Zeichnungs-Nr.: 52602 | | | Index: A |

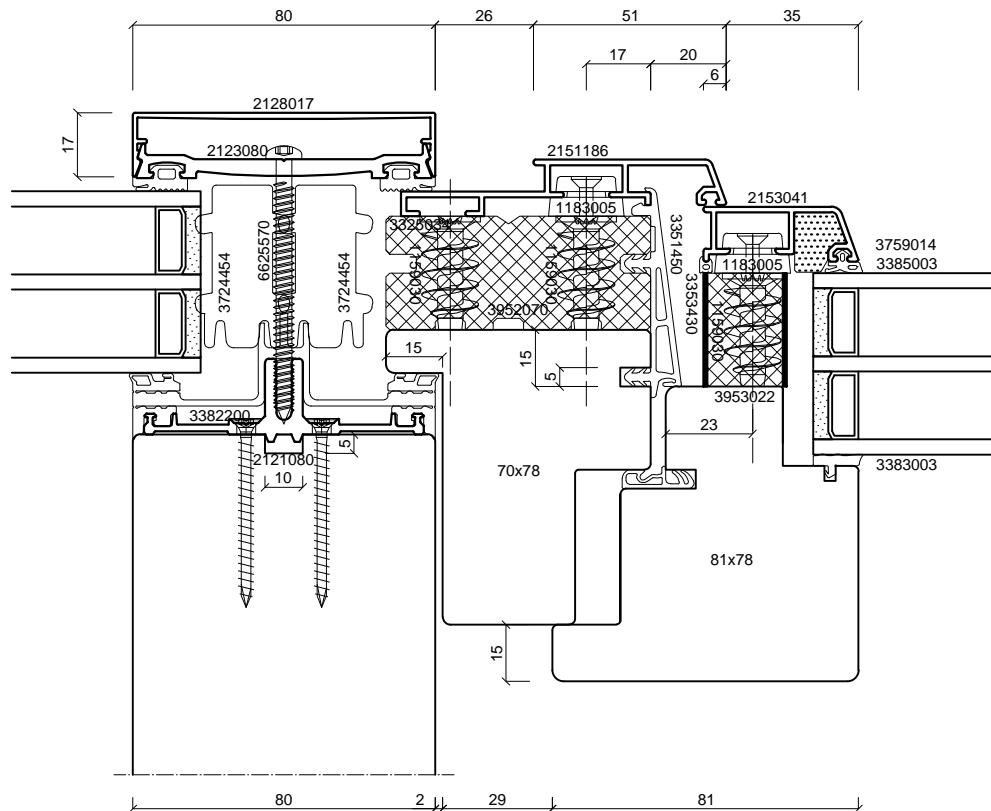
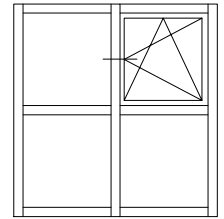

batimet
Holz-Aluminium · Systeme · Fenster · Fassade

Enderstrasse 90 | D-01277 Dresden
Telefon: +49 (0) 351.81186.0
Telefax: +49 (0) 351.81186.11
info@batimet.de | www.batimet.de

| System | Datum | Name | Maßstab | |
|--|-----------------------|------------|---------|--------------|
| batimet TM80 SE + TA35 SE FV Pfosten-Riegel-Konstruktion Horizontalschnitt Pfosten | Gezeich. | 25.06.2019 | Pickel | Ansicht M1:2 |
| | Gepr. | | | Detail - |
| Beschreibung | Norm | | | |
| Einsatzelement TA35 SE FV Einspannrahmen 86 mm Flügelprofil 41 mm | Zeichnungs-Nr.: 52603 | | | Index: A |

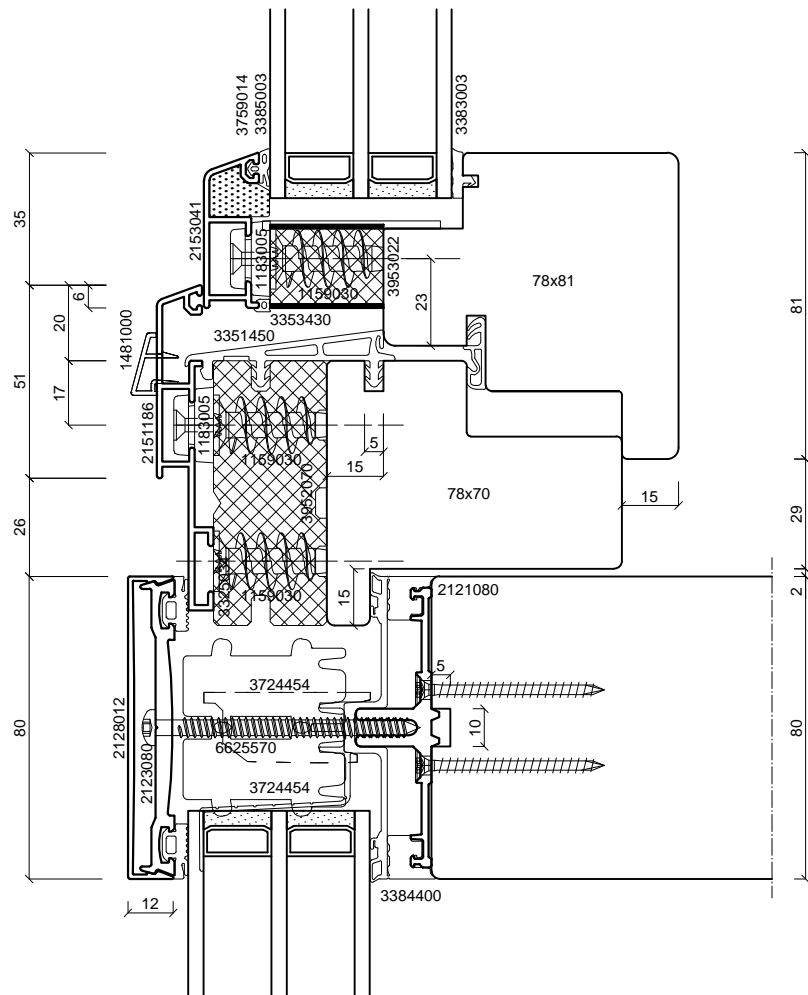
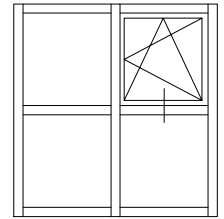

batimet

Holz-Aluminium · Systeme · Fenster · Fassade

Enderstrasse 90 | D-01277 Dresden

Telefon: +49 (0) 351.81186.0

Telefax: +49 (0) 351.81186.11

info@batimet.de | www.batimet.de

| System | Datum | Name | Maßstab | |
|---|-----------------------|------------|---------|--------------|
| batimet TM80 SE + TA35 SE FV Pfosten-Riegel-Konstruktion Vertikalschnitt Riegel | Gezeich. | 25.06.2019 | Pickel | Ansicht M1:2 |
| | Gepr. | | | Detail - |
| Beschreibung | Norm | | | |
| Einsatzelement TA35 SE FV Einspannrahmen 86 mm Flügelprofil 41 mm | Zeichnungs-Nr.: 52604 | | | Index: A |

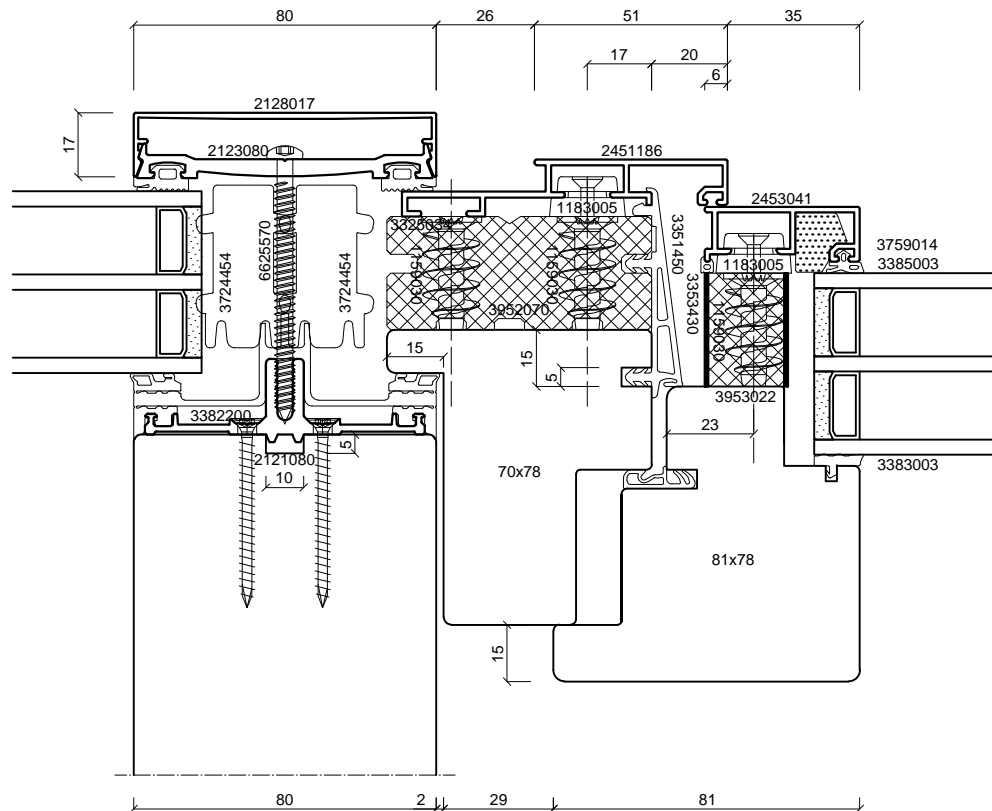
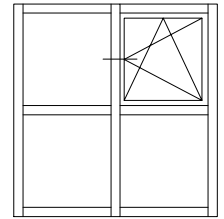

batimet

Holz-Aluminium · Systeme · Fenster · Fassade

Enderstrasse 90 | D-01277 Dresden
 Telefon: +49 (0) 351.81186.0
 Telefax: +49 (0) 351.81186.11
 info@batimet.de | www.batimet.de

| System | Datum | Name | Maßstab | |
|--|-----------------------|------------|---------|--------------|
| batimet TM80 SE + TA35 SE FVNG Pfosten-Riegel-Konstruktion Horizontalschnitt Pfosten | Gezeich. | 25.06.2019 | Pickel | Ansicht M1:2 |
| | Gepr. | | | Detail - |
| Beschreibung | Norm | | | |
| Einsatzelement TA35 SE FVNG Einspannrahmen 86 mm Flügelprofil 41 mm | Zeichnungs-Nr.: 52605 | | | Index: A |

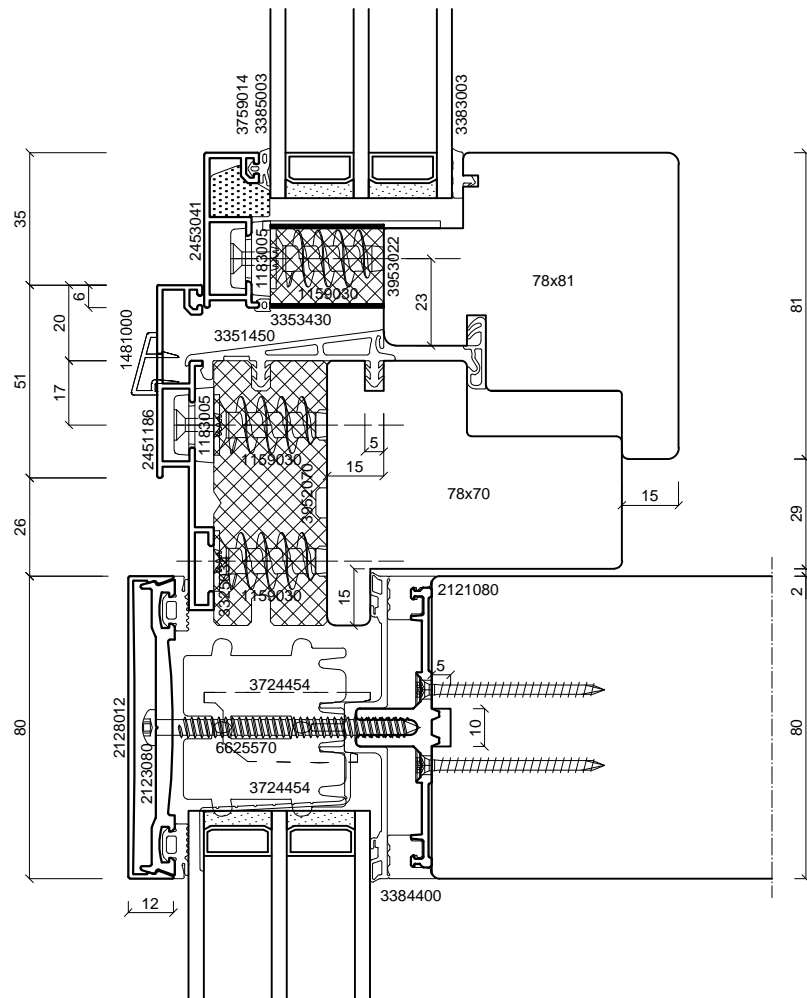
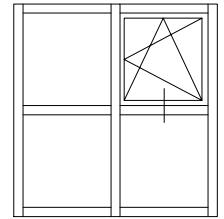

batimet
Holz-Aluminium · Systeme · Fenster · Fassade

Enderstrasse 90 | D-01277 Dresden
Telefon: +49 (0) 351.81186.0
Telefax: +49 (0) 351.81186.11
info@batimet.de | www.batimet.de

| System | Datum | Name | Maßstab | |
|---|-----------------------|------------|---------|--------------|
| batimet TM80 SE + TA35 SE FVNG Pfosten-Riegel-Konstruktion Vertikalschnitt Riegel | Gezeich. | 25.06.2019 | Pickel | Ansicht M1:2 |
| | Gepr. | | | Detail - |
| Beschreibung | Norm | | | |
| Einsatzelement TA35 SE FVNG Einspannrahmen 86 mm Flügelprofil 41 mm | Zeichnungs-Nr.: 52606 | | | Index: A |

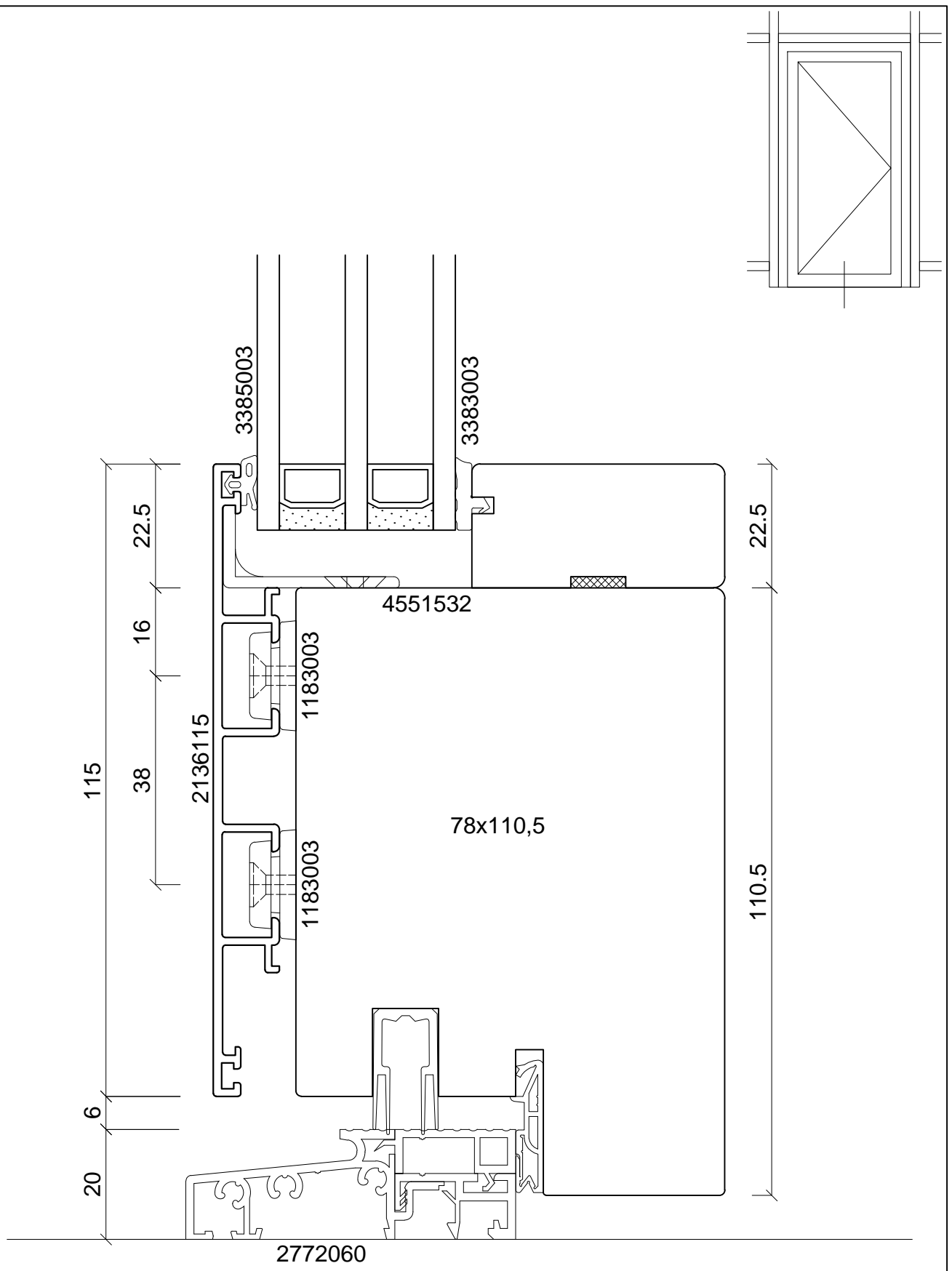

batimet
Holz-Aluminium · Systeme · Fenster · Fassade

Enderstrasse 90 | D-01277 Dresden
Telefon: +49 (0) 351.81186.0
Telefax: +49 (0) 351.81186.11
info@batimet.de | www.batimet.de

| System | Datum | Name | Maßstab | |
|---|-----------------------|------------|---------|--------------|
| batimet TM80 SE + TA35 DS TNI FB Pfosten-Riegel-Konstruktion Vertikalschnitt Schwelle | Gezeich. | 25.06.2019 | Pickel | Ansicht M1:1 |
| | Gepr. | | | Detail - |
| Beschreibung | Norm | | | |
| Einsatzelement TA35 DS TNI FB Flügelprofil Setzholz 115 mm Schwelle 60 mm, barrierefrei | Zeichnungs-Nr.: 52701 | | | Index: A |

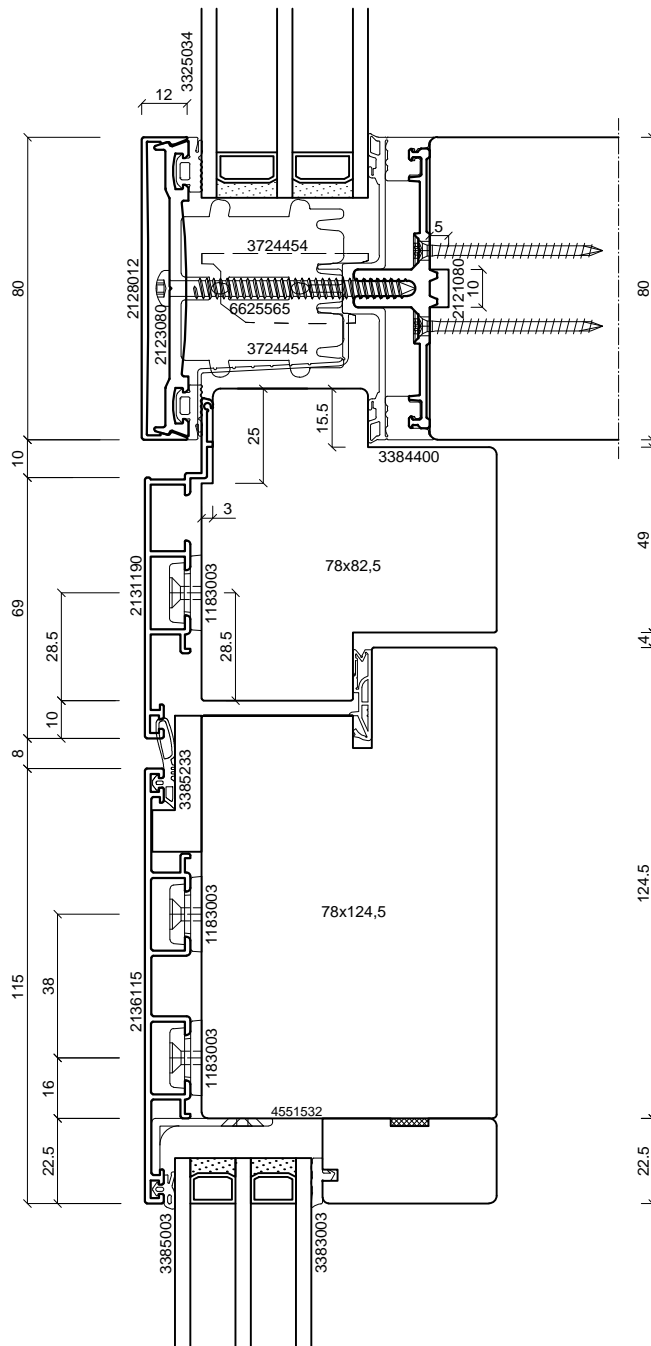

batimet
Holz-Aluminium · Systeme · Fenster · Fassade

Enderstrasse 90 | D-01277 Dresden
Telefon: +49 (0) 351.81186.0
Telefax: +49 (0) 351.81186.11
info@batimet.de | www.batimet.de

| | | | | | |
|---|-----------------------|------------|--------|----------|------|
| System | | Datum | Name | Maßstab | |
| batimet TM80 SE + TA35 DS TNI FB Pfosten-Riegel-Konstruktion Vertikalschnitt Riegel | Gezeich. | 25.06.2019 | Pickel | Ansicht | M1:2 |
| | Gepr. | | | Detail | - |
| Beschreibung | Norm | | | | |
| Einsatzelement TA35 DS TNI FB Einspannrahmen 90 mm Flügelprofil Setzholz 115 mm | Zeichnungs-Nr.: 52702 | | | Index: A | |

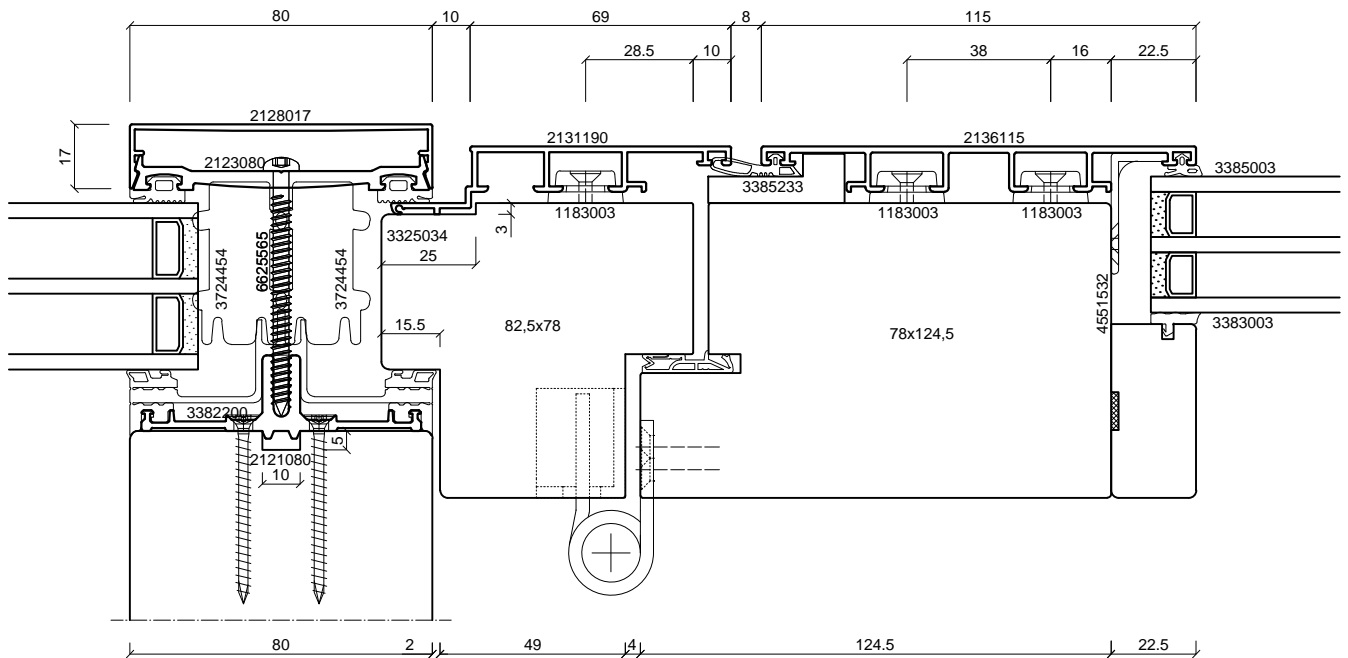
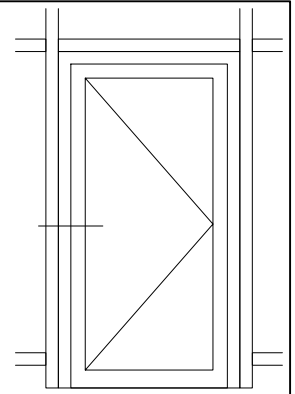
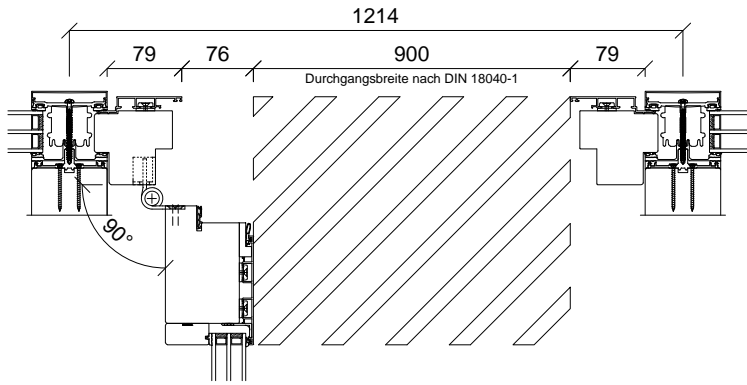

batimet
Holz-Aluminium · Systeme · Fenster · Fassade

Enderstrasse 90 | D-01277 Dresden
Telefon: +49 (0) 351.81186.0
Telefax: +49 (0) 351.81186.11
info@batimet.de | www.batimet.de

| System | Datum | Name | Maßstab | |
|--|-----------------------|------------|----------|--------------|
| batimet TM80 SE + TA35 DS TNI FB Pfosten-Riegel-Konstruktion Horizontalschnitt Pfosten Bandseite | Gezeich. | 25.06.2019 | Pickel | Ansicht M1:2 |
| | Gepr. | | | Detail - |
| Beschreibung | Norm | | | |
| Einsatzelement TA35 DS TNI FB Einspannrahmen 90 mm Flügelprofil Setzholz 115 mm | Zeichnungs-Nr.: 52703 | | Index: A | |

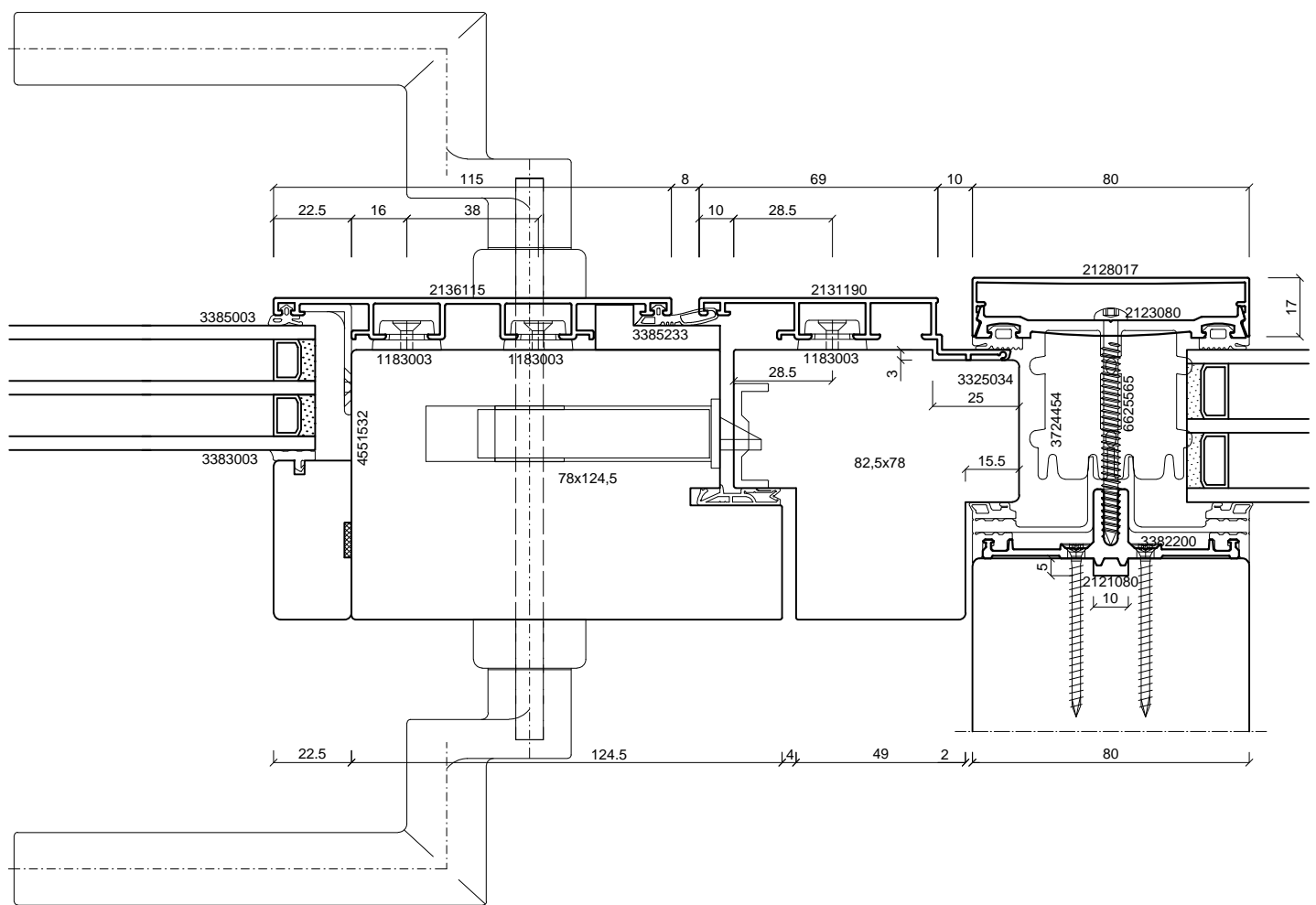
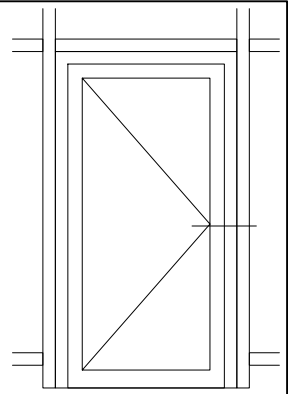

batimet
 Holz-Aluminium · Systeme · Fenster · Fassade
 Enderstrasse 90 | D-01277 Dresden
 Telefon: +49 (0) 351.81186.0
 Telefax: +49 (0) 351.81186.11
 info@batimet.de | www.batimet.de

| | | | | | |
|---|-----------------------|------------|--------|----------|------|
| System | | Datum | Name | Maßstab | |
| batimet TM80 SE + TA35 DS TNI FB Pfosten-Riegel-Konstruktion Horizontalschnitt Pfosten Griffseite | Gezeich. | 25.06.2019 | Pickel | Ansicht | M1:2 |
| | Gepr. | | | Detail | - |
| Beschreibung | Norm | | | | |
| Einsatzelement TA35 DS TNI FB Einspannrahmen 90 mm Flügelprofil Setzholz 115 mm | Zeichnungs-Nr.: 52704 | | | Index: A | |

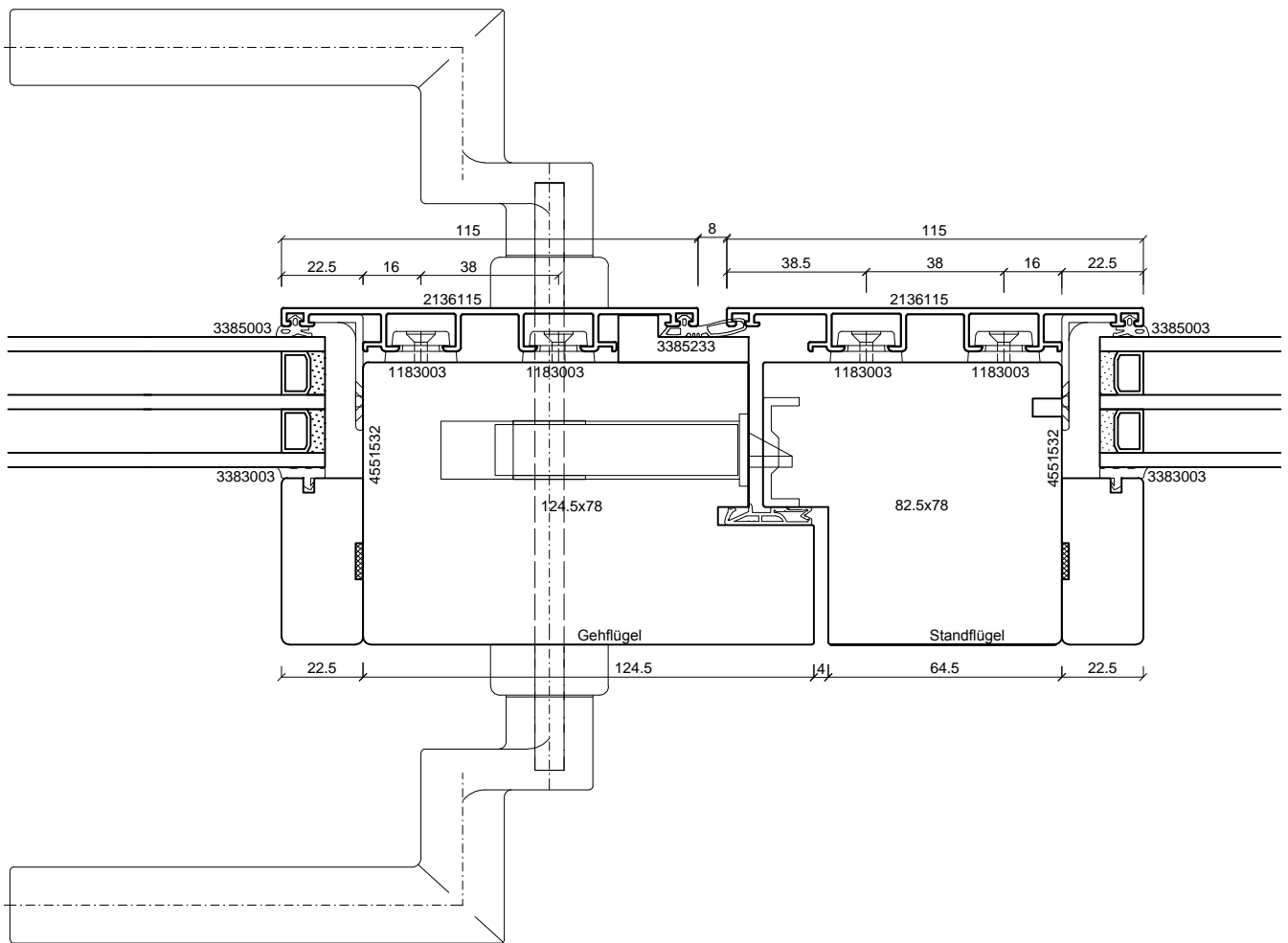
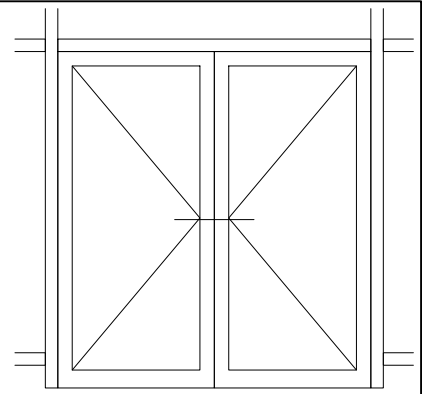

batimet

Holz-Aluminium · Systeme · Fenster · Fassade

Enderstrasse 90 | D-01277 Dresden

Telefon: +49 (0) 351.81186.0

Telefax: +49 (0) 351.81186.11

info@batimet.de | www.batimet.de

| System | Datum | Name | Maßstab | |
|--|-----------------------|------------|----------|--------------|
| batimet TM80 SE + TA35 DS TNI FB Pfosten-Riegel-Konstruktion Horizontalschnitt Stulp | Gezeich. | 25.06.2019 | Pickel | Ansicht M1:2 |
| | Gepr. | | | Detail - |
| Beschreibung | Norm | | | |
| Einsatzelement TA35 DS TNI FB Stulp Setzholzprofil 115 mm Flügelprofil Setzholz 115 mm | Zeichnungs-Nr.: 52705 | | Index: A | |

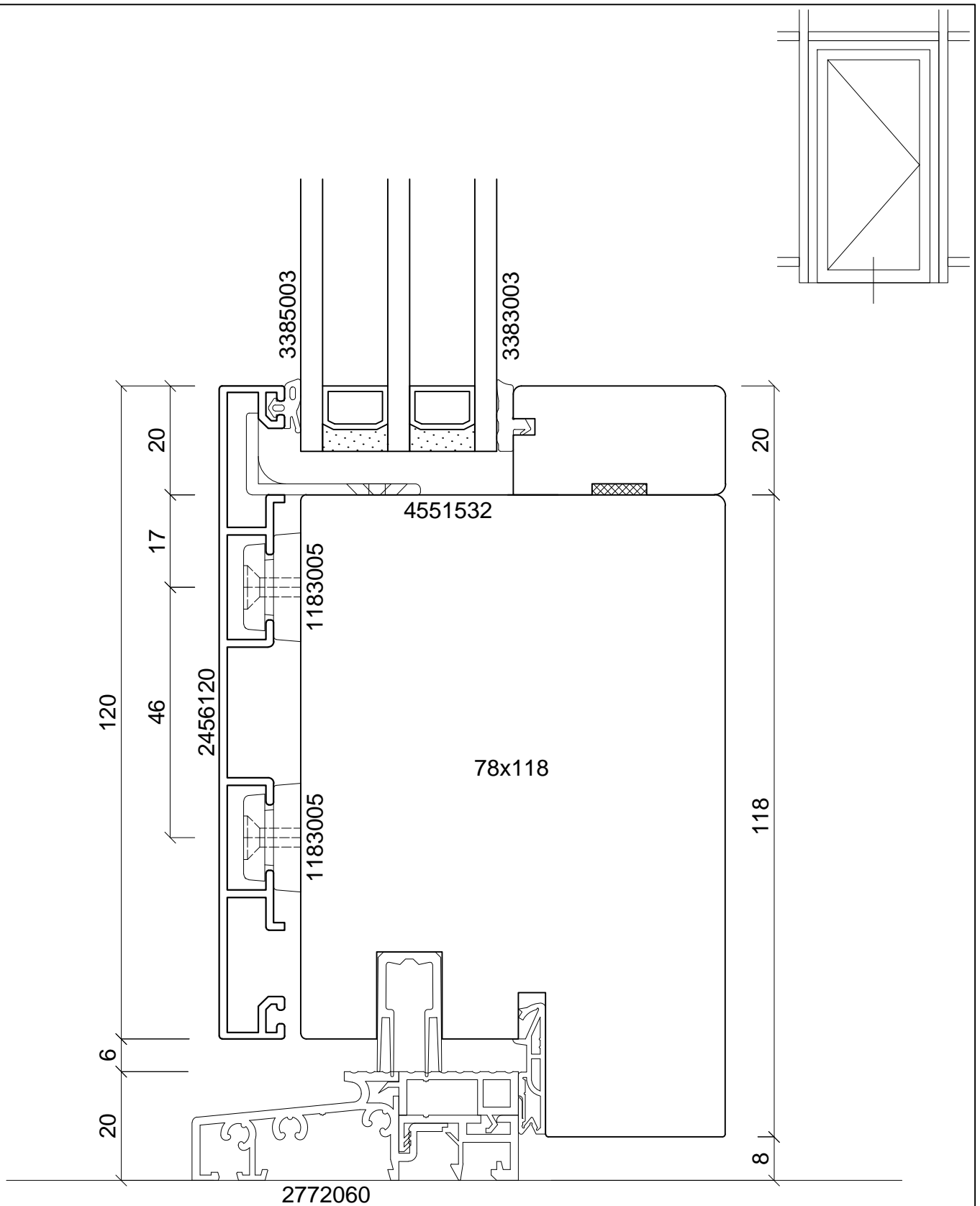

batimet
Holz-Aluminium · Systeme · Fenster · Fassade

Enderstrasse 90 | D-01277 Dresden
Telefon: +49 (0) 351.81186.0
Telefax: +49 (0) 351.81186.11
info@batimet.de | www.batimet.de

| | | | | | | |
|---|----------|-----------------------|--------|--|----------|------|
| System | | Datum | Name | | Maßstab | |
| batimet TM80 SE + TA35 DS TNI FVNG Pfosten-Riegel-Konstruktion Vertikalschnitt Riegel | Gezeich. | 25.06.2019 | Pickel | | Ansicht | M1:1 |
| | Gepr. | | | | Detail | - |
| Beschreibung | Norm | | | | | |
| Einsatzelement TA35 DS TNI FVNG Flügelprofil Setzholz 120 mm Schwelle 60 mm, barrierefrei | | Zeichnungs-Nr.: 52721 | | | Index: A | |

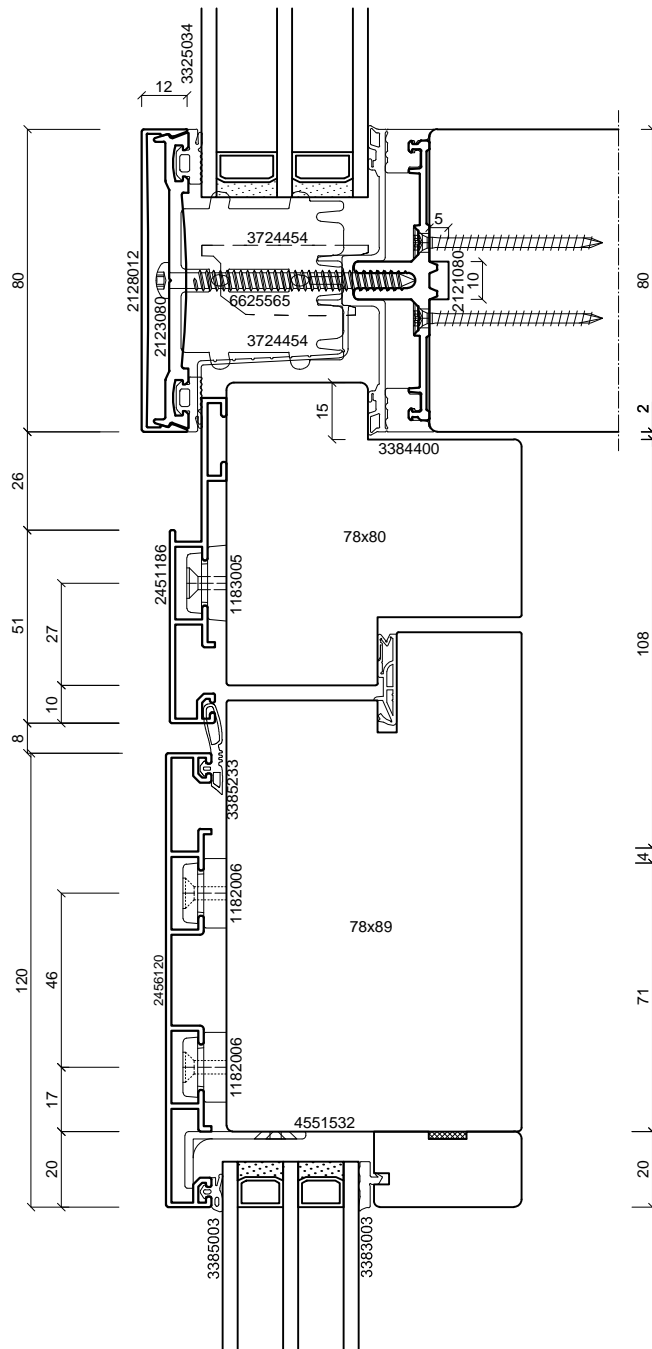

batimet

Holz-Aluminium · Systeme · Fenster · Fassade

Enderstrasse 90 | D-01277 Dresden

Telefon: +49 (0) 351.81186.0

Telefax: +49 (0) 351.81186.11

info@batimet.de | www.batimet.de

| | | | | |
|---|-----------------------|------------|----------|--------------|
| System | Datum | Name | Maßstab | |
| batimet TM80 SE + TA35 DS TNI FVNG Pfosten-Riegel-Konstruktion Vertikalschnitt Riegel | Gezeich. | 25.06.2019 | Pickel | Ansicht M1:2 |
| | Gepr. | | | Detail - |
| Beschreibung | Norm | | | |
| Einsatzelement TA35 DS TNI FVNG Einspannrahmen 86 mm Flügelprofil Setzholz 120 mm | Zeichnungs-Nr.: 52722 | | Index: A | |

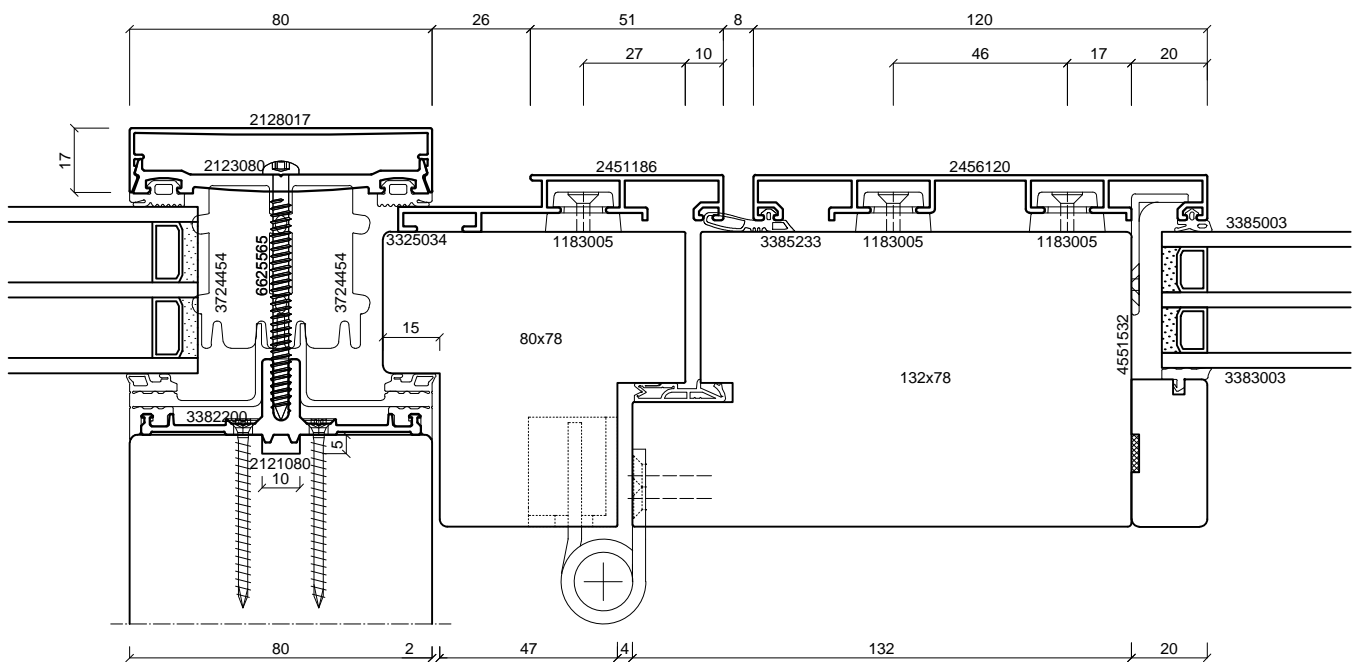
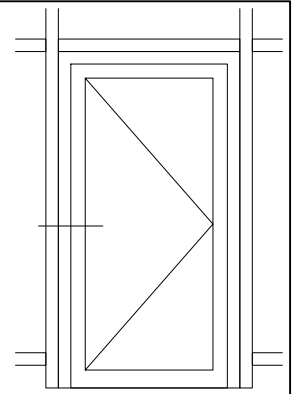
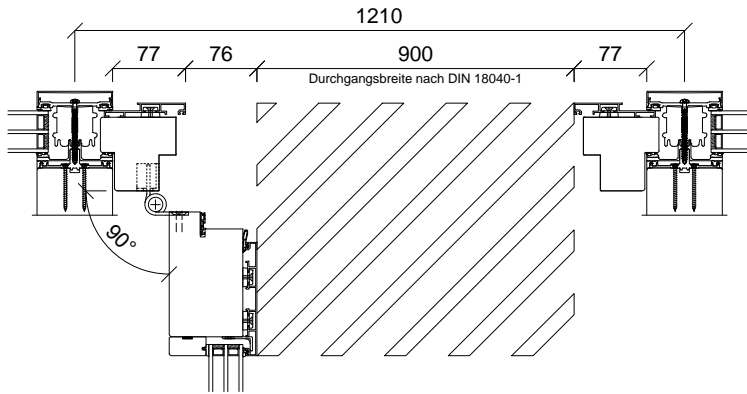

batimet
Holz-Aluminium · Systeme · Fenster · Fassade

Enderstrasse 90 | D-01277 Dresden
Telefon: +49 (0) 351.81186.0
Telefax: +49 (0) 351.81186.11
info@batimet.de | www.batimet.de

| System | Datum | Name | Maßstab | |
|--|-----------------------|------------|----------|--------------|
| batimet TM80 SE + TA35 DS TNI FVNG Pfosten-Riegel-Konstruktion Horizontalschnitt Pfosten Bandseite | Gezeich. | 25.06.2019 | Pickel | Ansicht M1:2 |
| | Gepr. | | | Detail - |
| Beschreibung | Norm | | | |
| Einsatzelement TA35 DS TNI FVNG Einspannrahmen 86 mm Flügelprofil Setzholz 120 mm | Zeichnungs-Nr.: 52723 | | Index: A | |

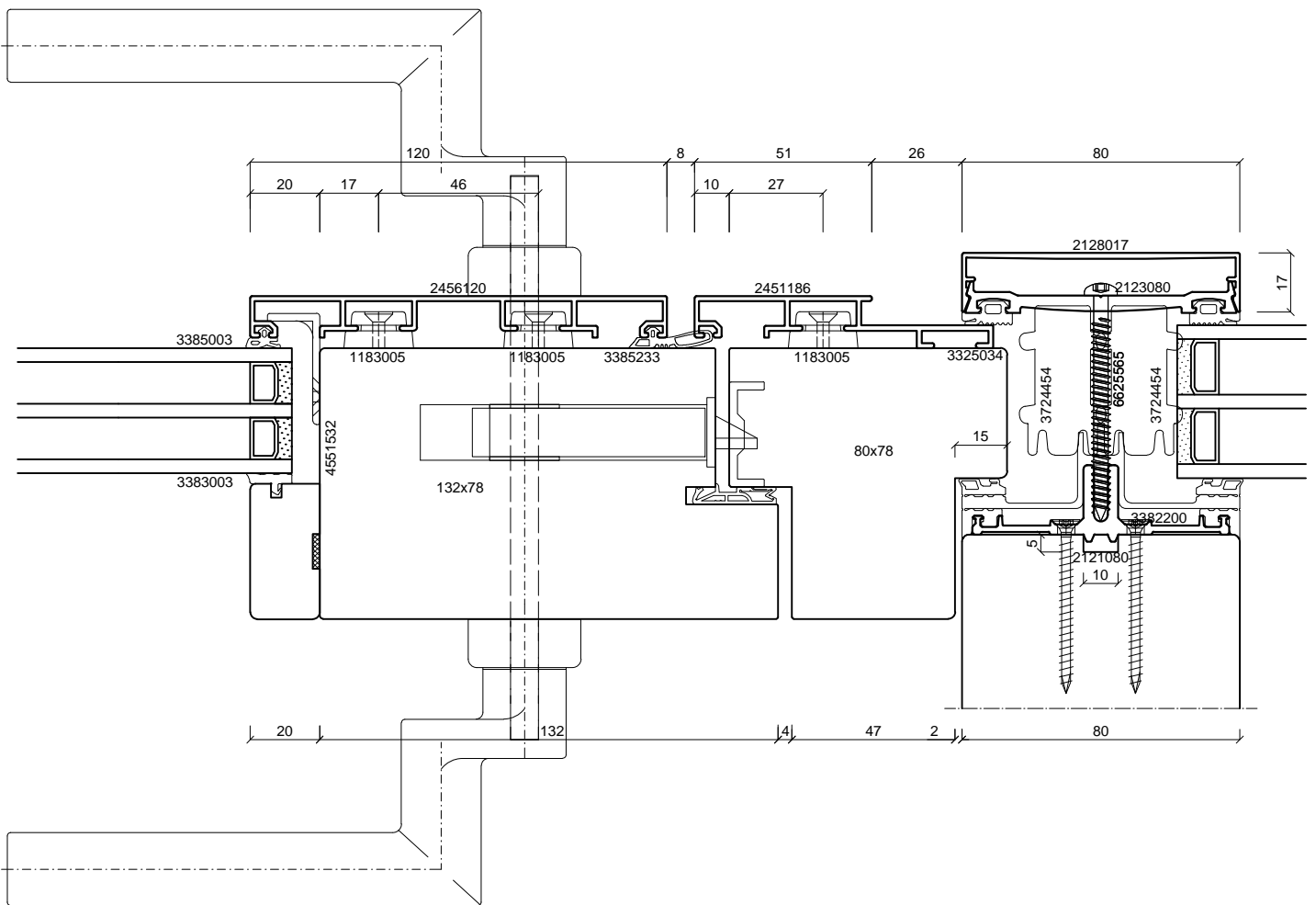
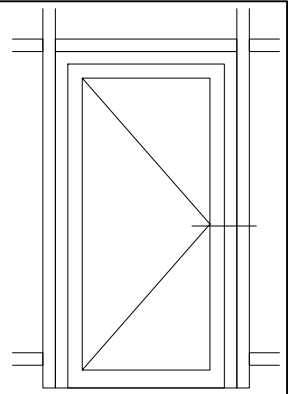

batimet

Holz-Aluminium · Systeme · Fenster · Fassade

Enderstrasse 90 | D-01277 Dresden
 Telefon: +49 (0) 351.81186.0
 Telefax: +49 (0) 351.81186.11
 info@batimet.de | www.batimet.de

| | | | | | |
|---|-----------------------|------------|--------|----------|------|
| System | | Datum | Name | Maßstab | |
| batimet TM80 SE + TA35 DS TNI FVNG Pfosten-Riegel-Konstruktion Horizontalschnitt Pfosten Griffseite | Gezeich. | 25.06.2019 | Pickel | Ansicht | M1:2 |
| | Gepr. | | | Detail | - |
| Beschreibung | Norm | | | | |
| Einsatzelement TA35 DS TNI FVNG Einspannrahmen 86 mm Flügelprofil Setzholz 120 mm | Zeichnungs-Nr.: 52724 | | | Index: A | |

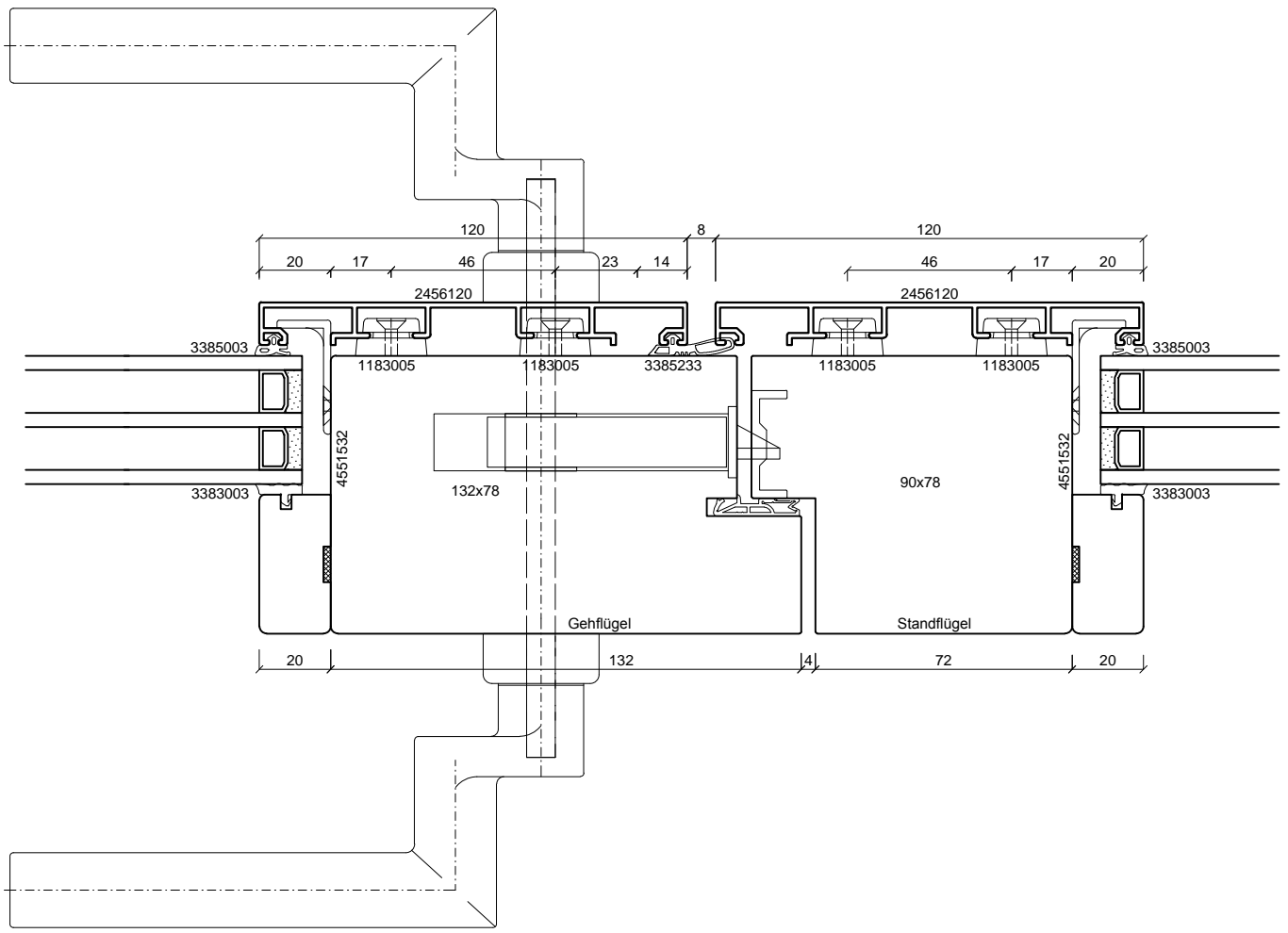
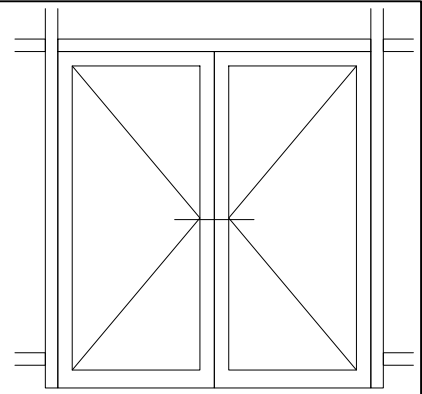

batimet

Holz-Aluminium · Systeme · Fenster · Fassade

Enderstrasse 90 | D-01277 Dresden

Telefon: +49 (0) 351.81186.0

Telefax: +49 (0) 351.81186.11

info@batimet.de | www.batimet.de

| | | | | | |
|--|-----------------------|------------|--------|----------|------|
| System | | Datum | Name | Maßstab | |
| batimet TM80 SE + TA35 DS TNI FVNG Pfosten-Riegel-Konstruktion Horizontalschnitt Stulp | Gezeich. | 25.06.2019 | Pickel | Ansicht | M1:2 |
| | Gepr. | | | Detail | - |
| Beschreibung | Norm | | | | |
| Einsatzelement TA35 DS TNI FVNG Stulpprofil Setzholz 120 mm Flügelprofil Setzholz 120 mm | Zeichnungs-Nr.: 52725 | | | Index: A | |

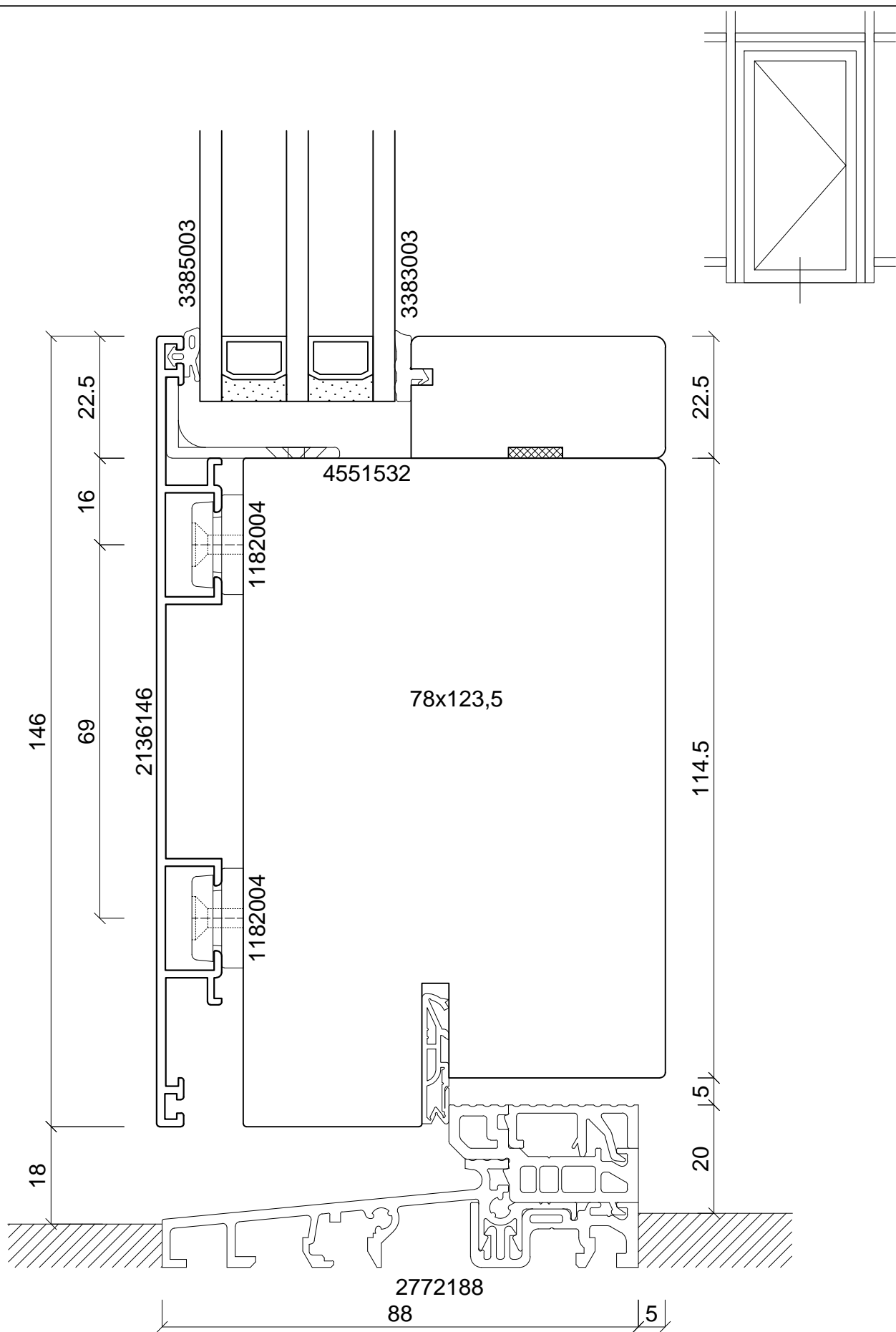

batimet

Holz-Aluminium · Systeme · Fenster · Fassade

Enderstrasse 90 | D-01277 Dresden

Telefon: +49 (0) 351.81186.0

Telefax: +49 (0) 351.81186.11

info@batimet.de | www.batimet.de

| System | Datum | Name | Maßstab |
|---|-----------------------|------------|----------|
| batimet TM80 SE + TA35 DS TNA FB Pfosten-Riegel-Konstruktion Vertikalschnitt Riegel | Gezeich. | 25.06.2019 | Pickel |
| | Gepr. | | |
| Beschreibung | Norm | | |
| Einsatzelement TA35 DS TNA FB Flügelprofil Setzholz 146 mm Schwelle 88 mm, barrierefrei | Zeichnungs-Nr.: 52751 | | Index: A |

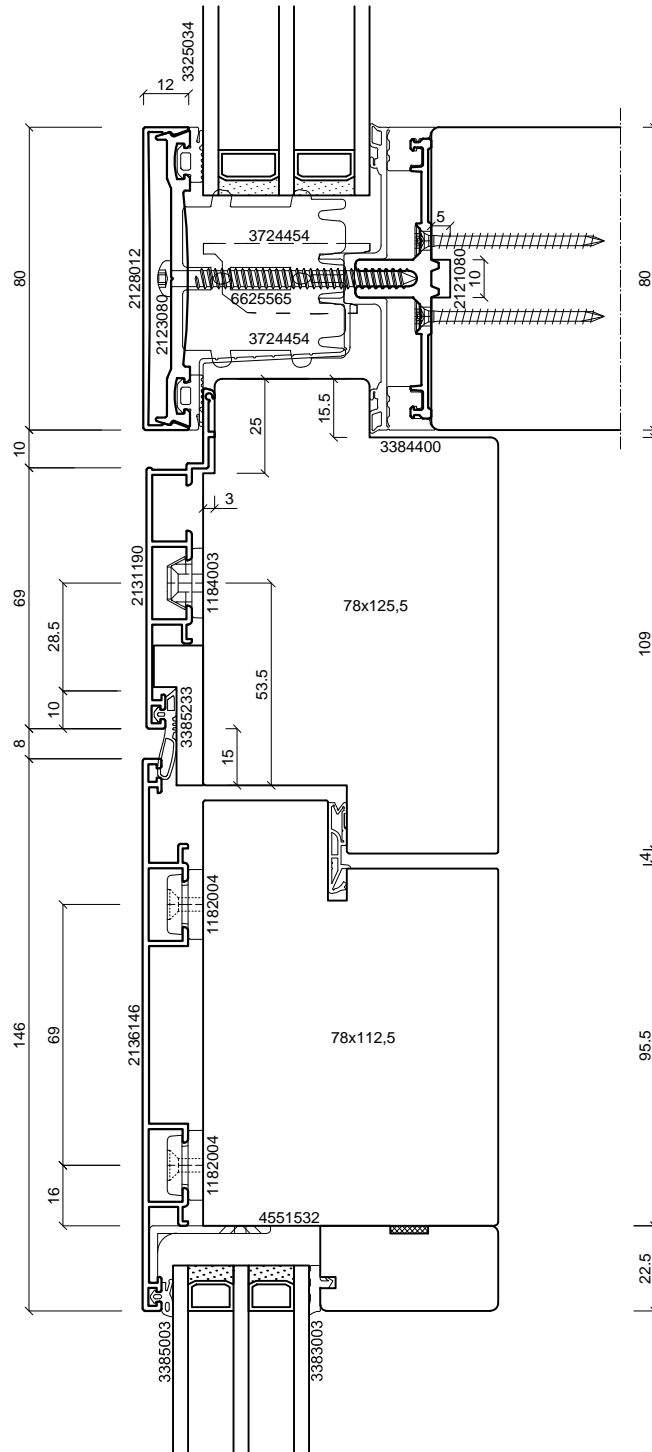

batimet

Holz-Aluminium · Systeme · Fenster · Fassade

Enderstrasse 90 | D-01277 Dresden
 Telefon: +49 (0) 351.81186.0
 Telefax: +49 (0) 351.81186.11
 info@batimet.de | www.batimet.de

| | | | | | |
|---|-----------------------|------------|--------|----------|------|
| System | | Datum | Name | Maßstab | |
| batimet TM80 SE + TA35 DS TNA FB Pfosten-Riegel-Konstruktion Vertikalschnitt Riegel | Gezeich. | 25.06.2019 | Pickel | Ansicht | M1:2 |
| | Gepr. | | | Detail | - |
| Beschreibung | Norm | | | | |
| Einsatzelement TA35 DS TNA FB Einspannrahmen 90 mm Flügelprofil Setzholz 146 mm | Zeichnungs-Nr.: 52752 | | | Index: A | |

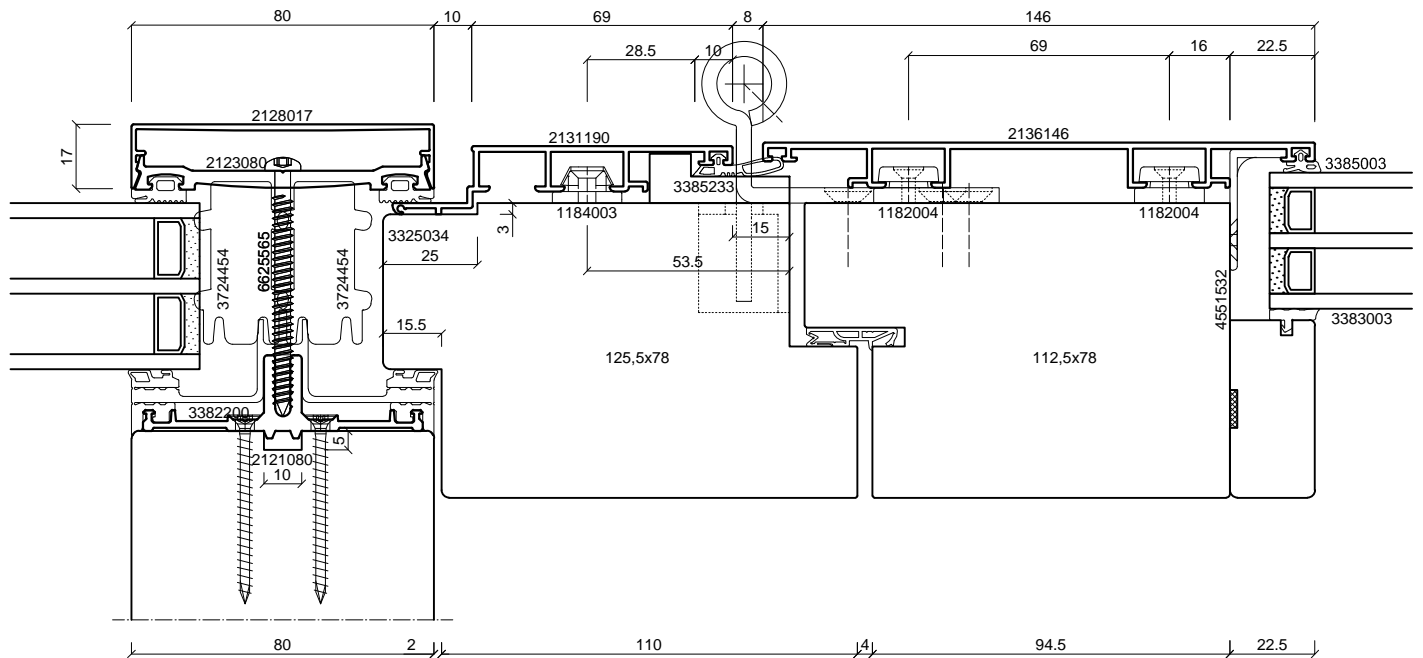
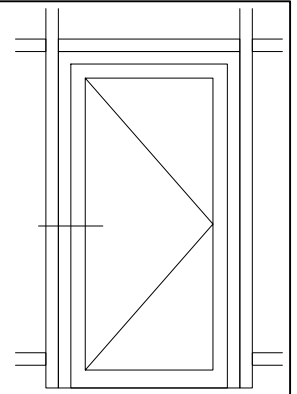
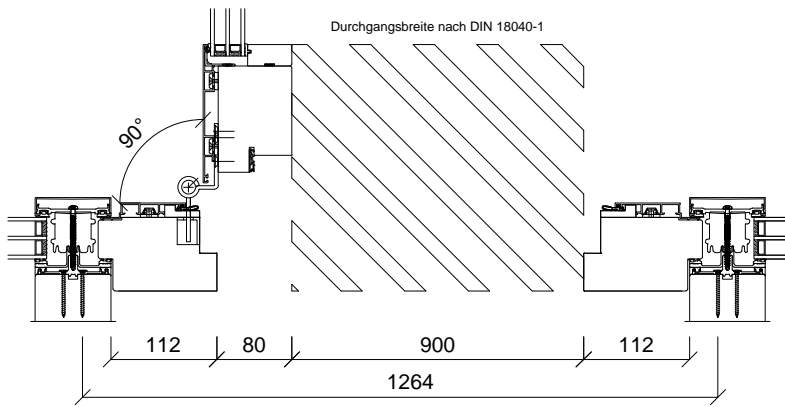

batimet

Holz-Aluminium · Systeme · Fenster · Fassade

Enderstrasse 90 | D-01277 Dresden

Telefon: +49 (0) 351.81186.0

Telefax: +49 (0) 351.81186.11

info@batimet.de | www.batimet.de

System

batimet TM80 SE + TA35 DS TNA FB
Pfosten-Riegel-Konstruktion
Horizontalschnitt Pfosten Bandseite

Beschreibung

Einsatzelement TA35 DS TNA FB
Einspannrahmen 90 mm
Flügelprofil Setzholz 146 mm

Datum

25.06.2019

Name

Pickel

Maßstab

Ansicht M1:2

Gezeich.

Gepr.

Norm

Detail

-

Zeichnungs-Nr.: 52753

Index: A

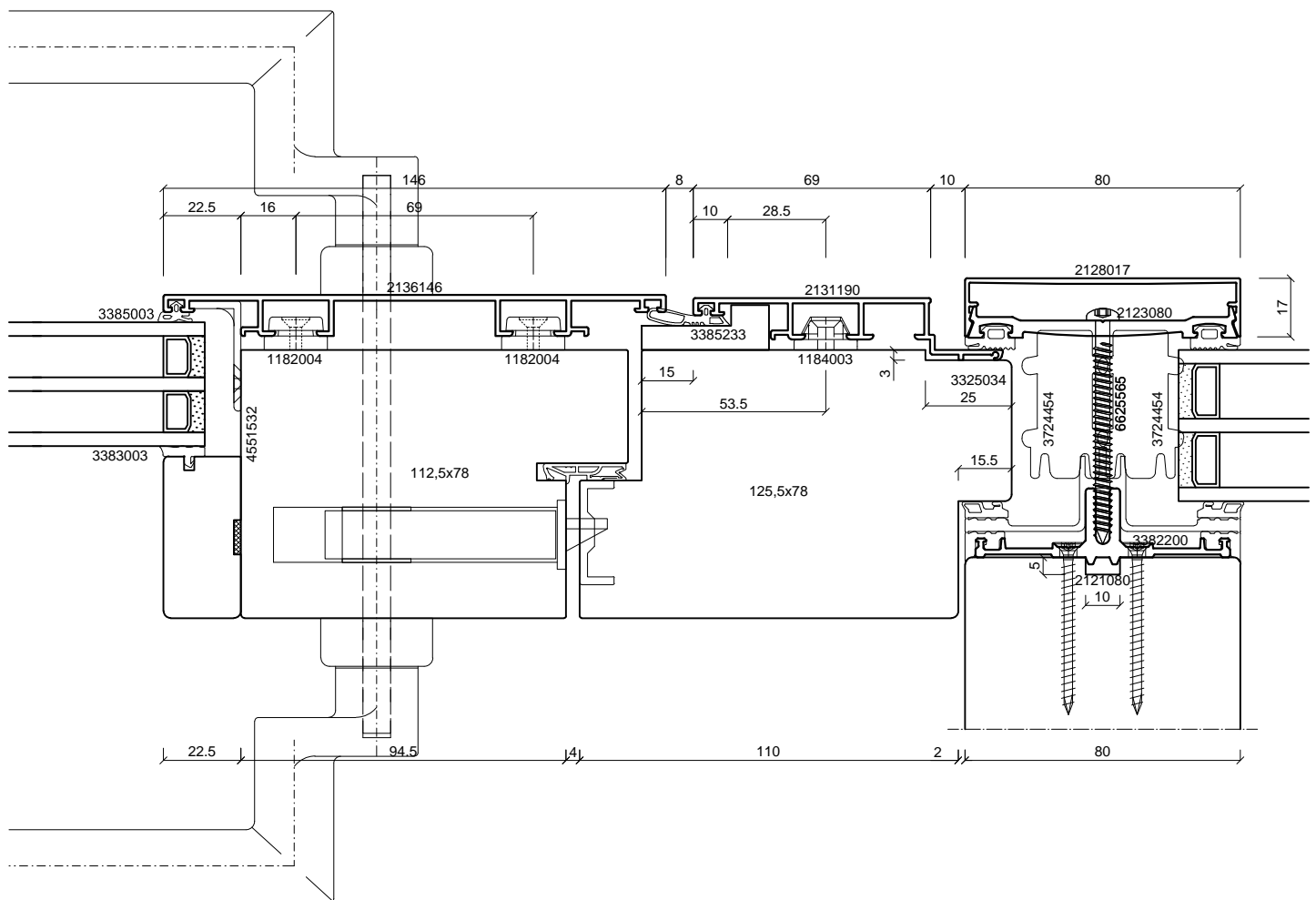
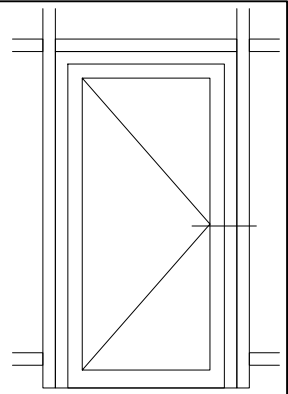

batimet
 Holz-Aluminium · Systeme · Fenster · Fassade
 Enderstrasse 90 | D-01277 Dresden
 Telefon: +49 (0) 351.81186.0
 Telefax: +49 (0) 351.81186.11
 info@batimet.de | www.batimet.de

| | | | | | |
|---|-----------------------|------------|--------|----------|------|
| System | | Datum | Name | Maßstab | |
| batimet TM80 SE + TA35 DS TNA FB Pfosten-Riegel-Konstruktion Horizontalschnitt Pfosten Griffseite | Gezeich. | 25.06.2019 | Pickel | Ansicht | M1:2 |
| | Gepr. | | | Detail | - |
| Beschreibung | Norm | | | | |
| Einsatzelement TA35 DS TNA FB Einspannrahmen 90 mm Flügelprofil Setzholz 146 mm | Zeichnungs-Nr.: 52754 | | | Index: A | |

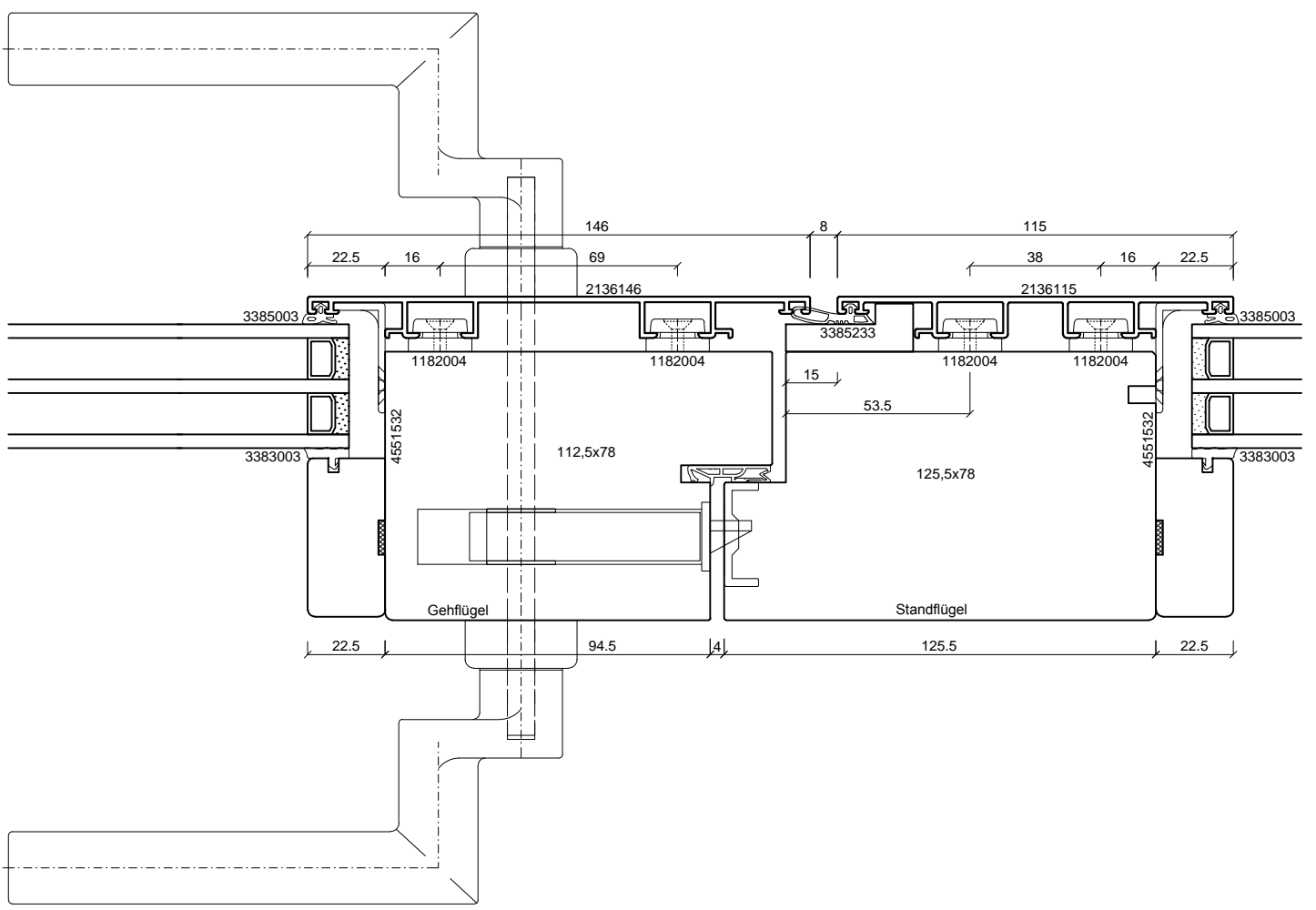
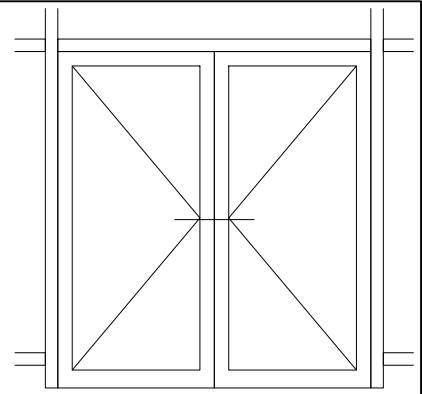

batimet
 Holz-Aluminium · Systeme · Fenster · Fassade
 Enderstrasse 90 | D-01277 Dresden
 Telefon: +49 (0) 351.81186.0
 Telefax: +49 (0) 351.81186.11
 info@batimet.de | www.batimet.de

| | | | | | |
|--|-----------------------|------------|--------|----------|------|
| System | | Datum | Name | Maßstab | |
| batimet TM80 SE + TA35 DS TNA FB Pfosten-Riegel-Konstruktion Horizontalschnitt Stulp | Gezeich. | 25.06.2019 | Pickel | Ansicht | M1:2 |
| | Gepr. | | | Detail | - |
| Beschreibung | Norm | | | | |
| Einsatzelement TA35 DS TNA FB Stulpprofil 115 mm Flügelprofil Setzholz 146 mm | Zeichnungs-Nr.: 52755 | | | Index: A | |

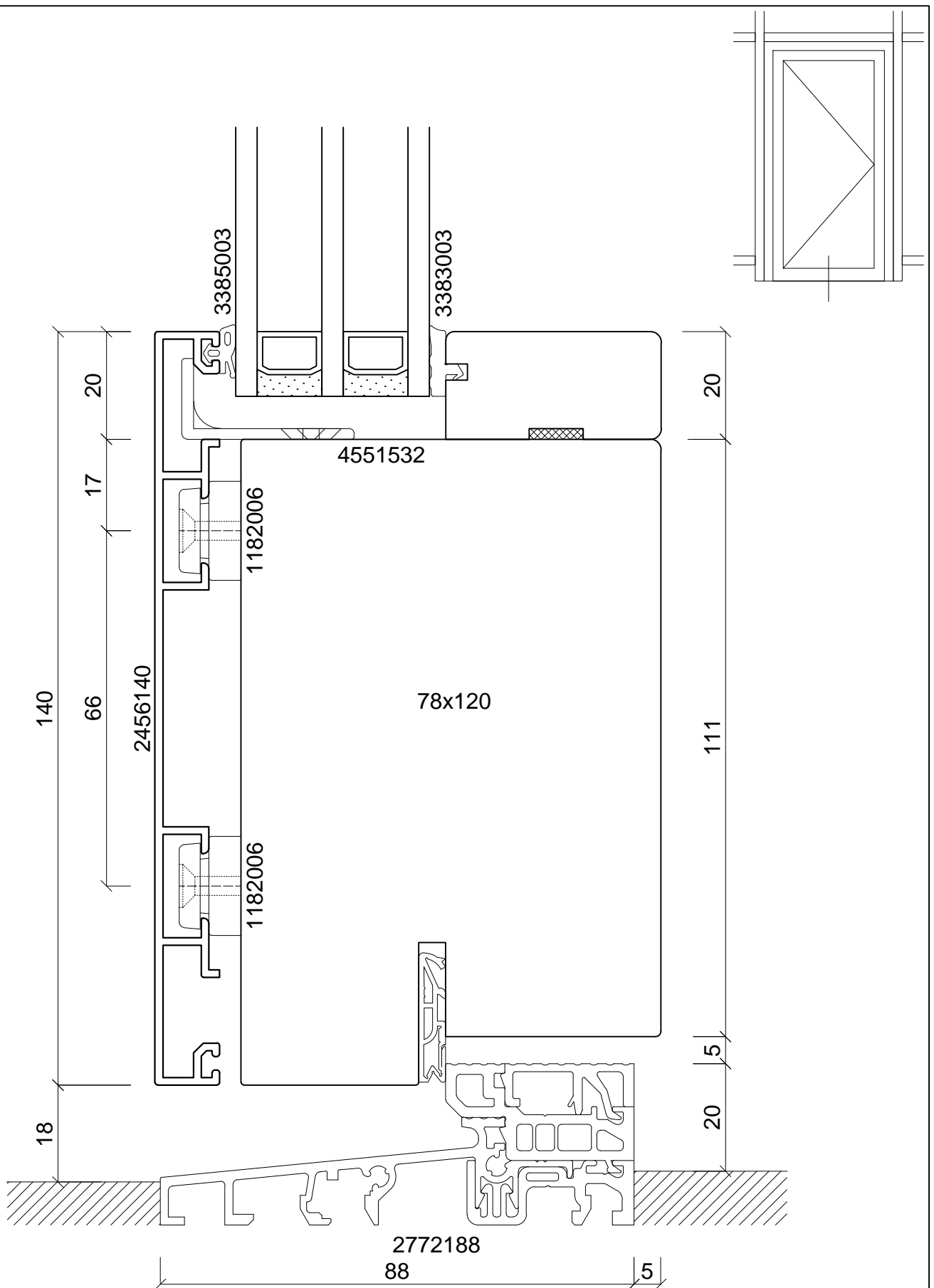

batimet

Holz-Aluminium · Systeme · Fenster · Fassade

Enderstrasse 90 | D-01277 Dresden

Telefon: +49 (0) 351.81186.0

Telefax: +49 (0) 351.81186.11

info@batimet.de | www.batimet.de

| System | Datum | Name | Maßstab | |
|---|-----------------------|------------|----------|--------------|
| batimet TM80 SE + TA35 DS TNA FVNG Pfosten-Riegel-Konstruktion Vertikalschnitt Riegel | Gezeich. | 25.06.2019 | Pickel | Ansicht M1:1 |
| | Gepr. | | | Detail - |
| Beschreibung | Norm | | | |
| Einsatzelement TA35 DS TNA FVNG Flügelprofil Setzholz 140 mm Schwelle 88 mm, barrierefrei | Zeichnungs-Nr.: 52771 | | Index: A | |

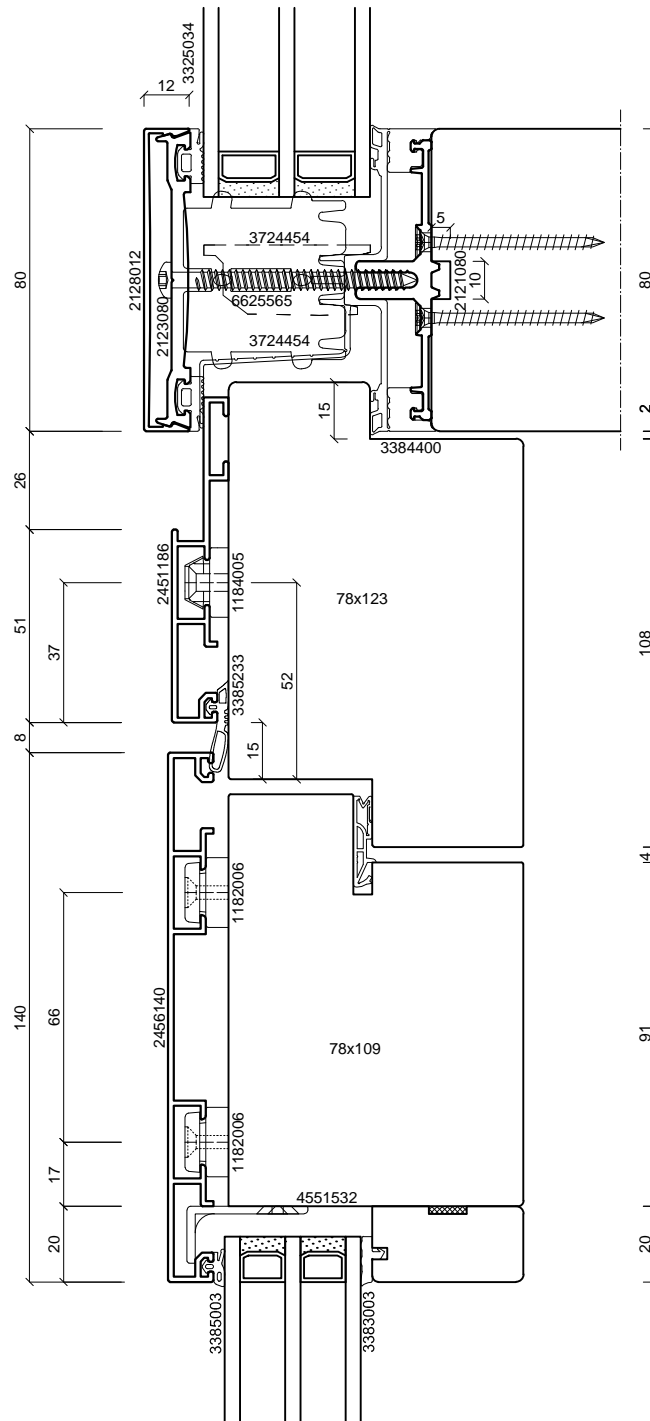

batimet
Holz-Aluminium · Systeme · Fenster · Fassade

Enderstrasse 90 | D-01277 Dresden
Telefon: +49 (0) 351.81186.0
Telefax: +49 (0) 351.81186.11
info@batimet.de | www.batimet.de

| System | Datum | Name | Maßstab | |
|---|-----------------------|------------|----------|--------------|
| batimet TM80 SE + TA35 DS TNA FVNG Pfosten-Riegel-Konstruktion Vertikalschnitt Riegel | Gezeich. | 25.06.2019 | Pickel | Ansicht M1:2 |
| | Gepr. | | | Detail - |
| Beschreibung | Norm | | | |
| Einsatzelement TA35 DS TNA FVNG Einspannrahmen 86 mm Flügelprofil Setzholz 140 mm | Zeichnungs-Nr.: 52772 | | Index: A | |

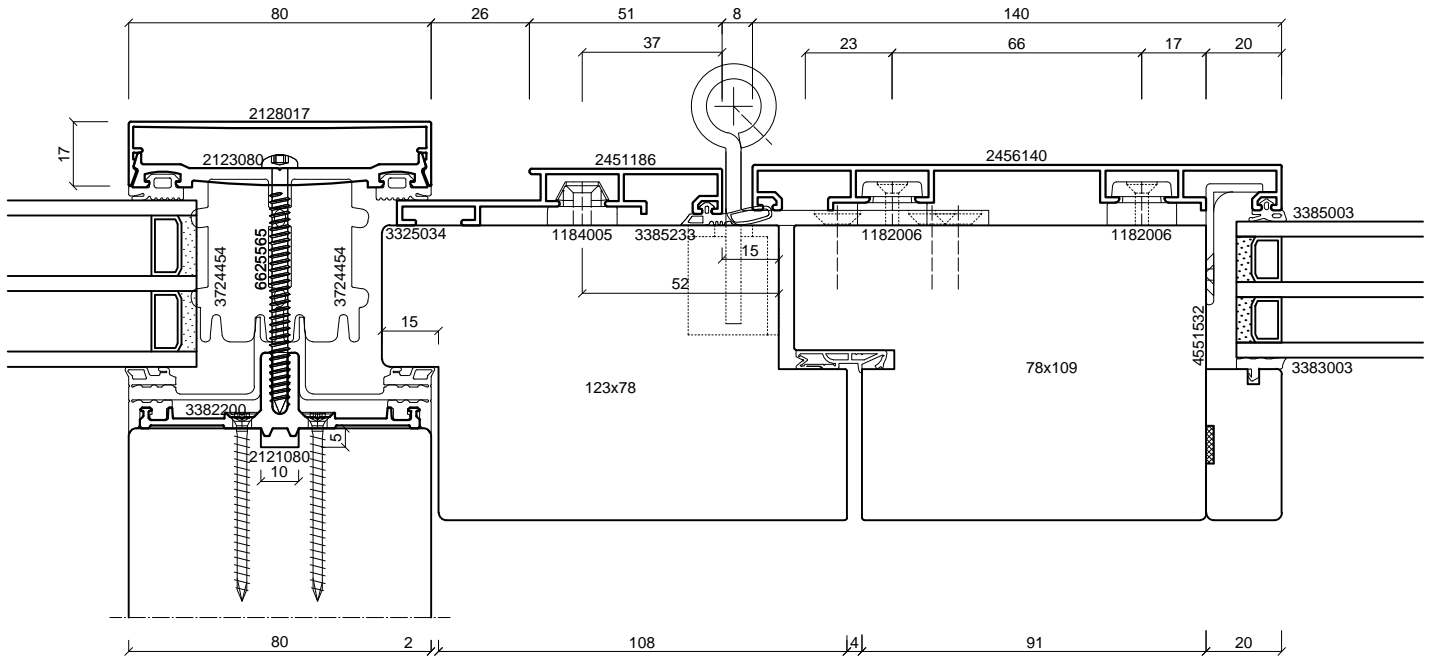
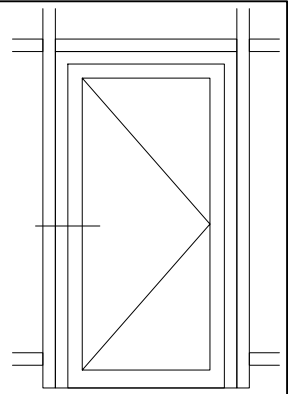
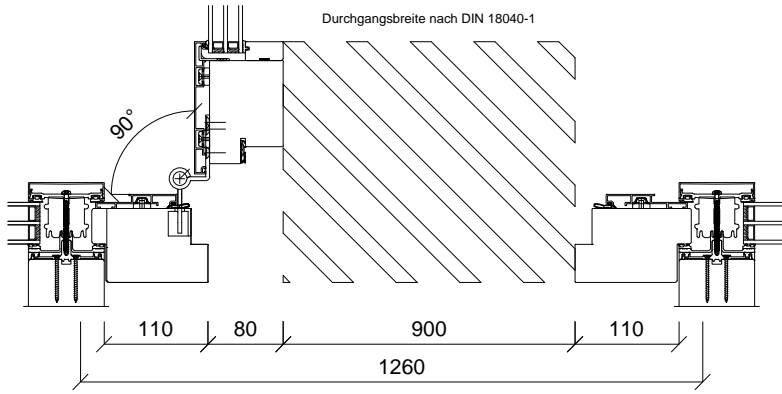

batimet
Holz-Aluminium · Systeme · Fenster · Fassade

Enderstrasse 90 | D-01277 Dresden
Telefon: +49 (0) 351.81186.0
Telefax: +49 (0) 351.81186.11
info@batimet.de | www.batimet.de

| | | | | | |
|--|-----------------------|------------|--------|----------|------|
| System | | Datum | Name | Maßstab | |
| batimet TM80 SE + TA35 DS TNA FVNG Pfosten-Riegel-Konstruktion Horizontalschnitt Pfosten Bandseite | Gezeich. | 25.06.2019 | Pickel | Ansicht | M1:2 |
| | Gepr. | | | Detail | - |
| Beschreibung | Norm | | | | |
| Einsatzelement TA35 DS TNA FVNG Einspannrahmen 86 mm Flügelprofil Setzholz 140 mm | Zeichnungs-Nr.: 52773 | | | Index: A | |

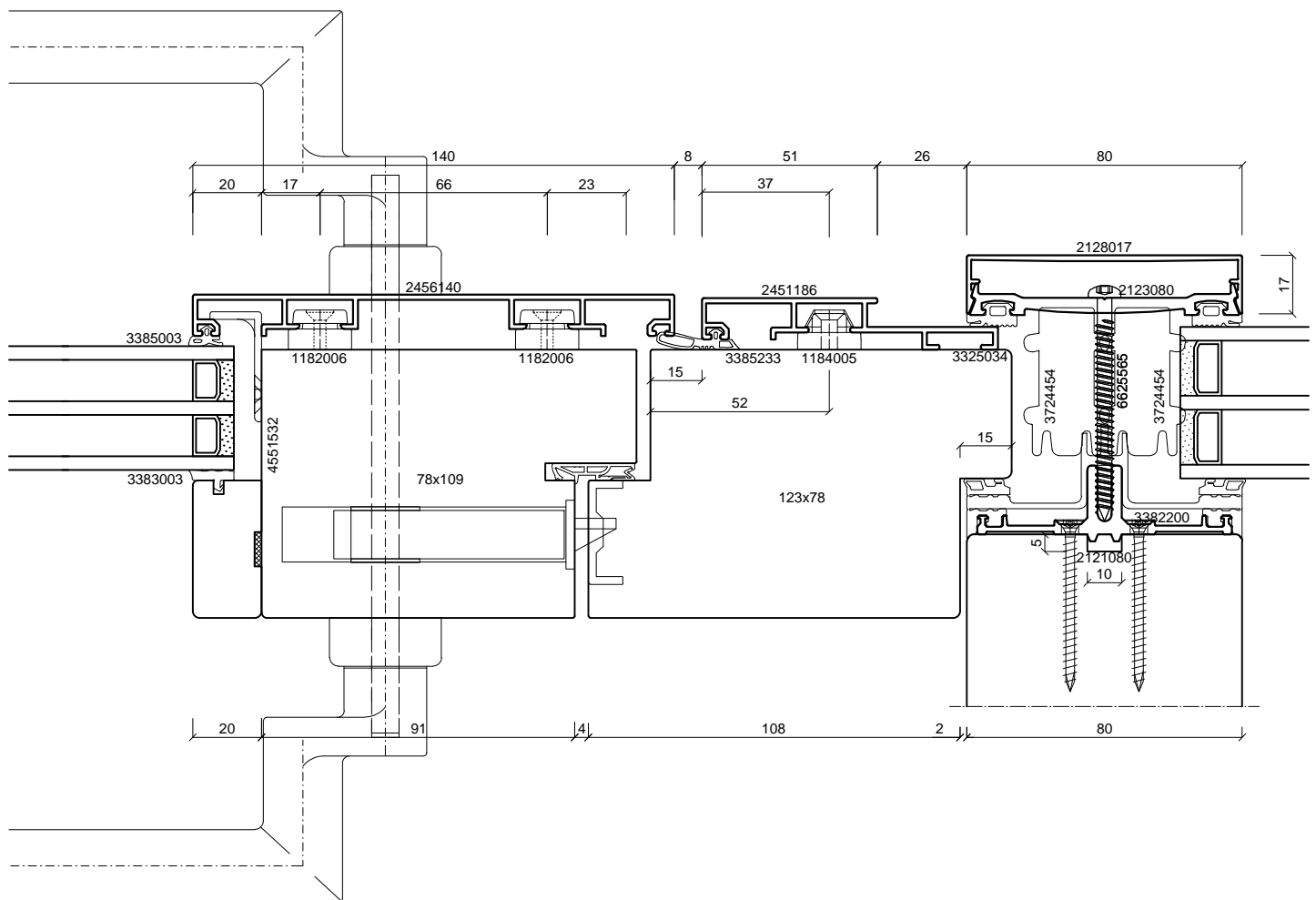
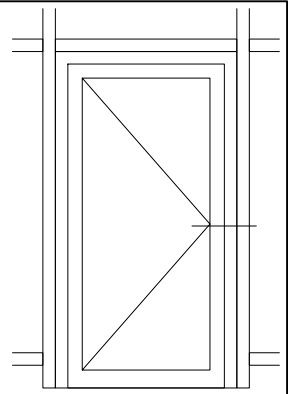

batimet

Holz-Aluminium · Systeme · Fenster · Fassade

Enderstrasse 90 | D-01277 Dresden
 Telefon: +49 (0) 351.81186.0
 Telefax: +49 (0) 351.81186.11
 info@batimet.de | www.batimet.de

| | | | | | |
|---|-----------------------|------------|--------|----------|------|
| System | | Datum | Name | Maßstab | |
| batimet TM80 SE + TA35 DS TNA FVNG Pfosten-Riegel-Konstruktion Horizontalschnitt Pfosten Griffseite | Gezeich. | 25.06.2019 | Pickel | Ansicht | M1:2 |
| | Gepr. | | | Detail | - |
| Beschreibung | Norm | | | | |
| Einsatzelement TA35 DS TNA FVNG Einspannrahmen 86 mm Flügelprofil Setzholz 140 mm | Zeichnungs-Nr.: 52774 | | | Index: A | |

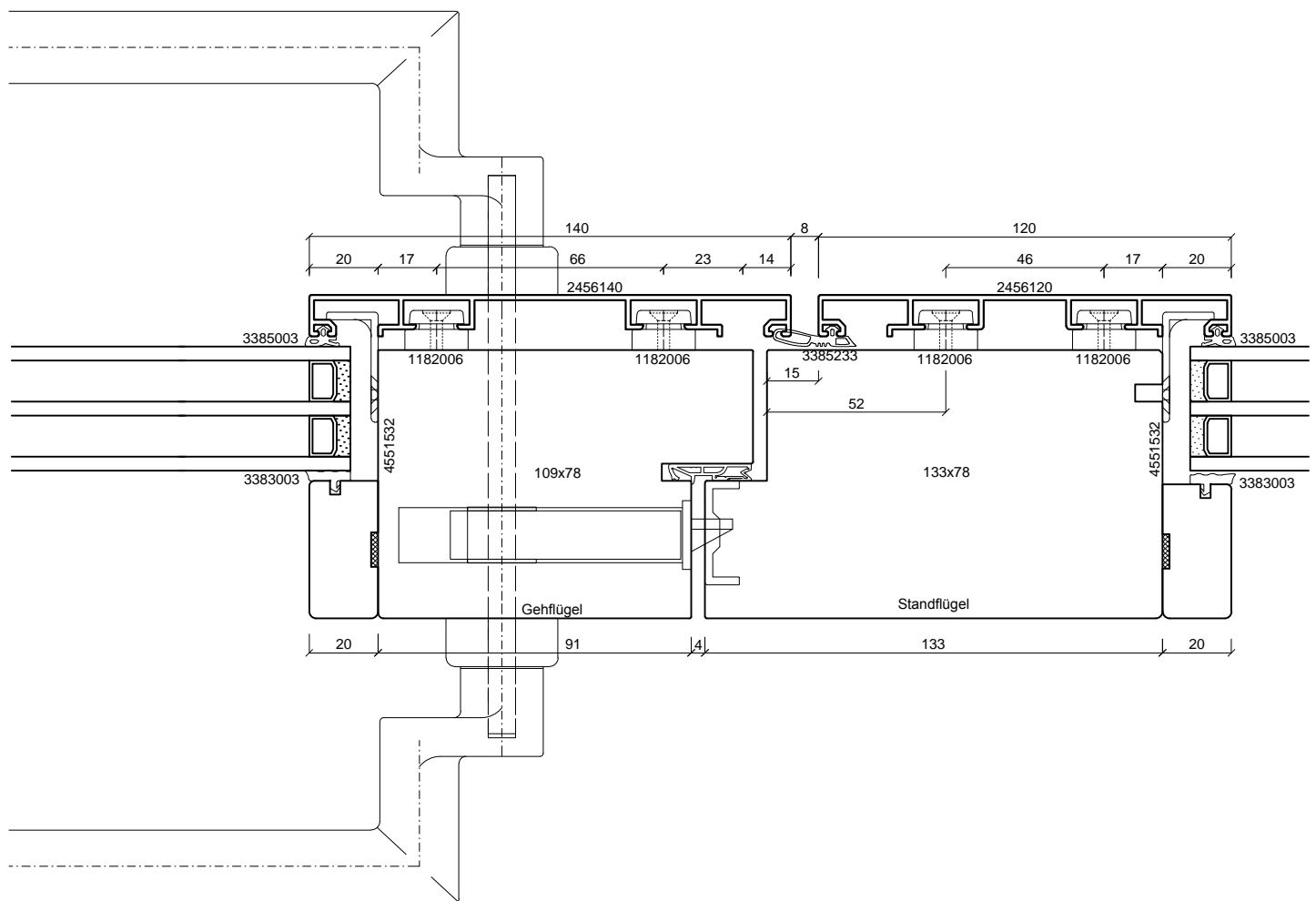
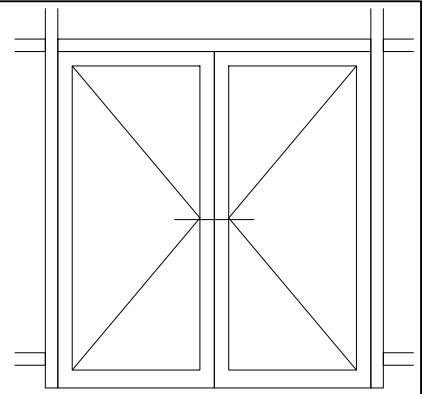

batimet

Holz-Aluminium · Systeme · Fenster · Fassade

Enderstrasse 90 | D-01277 Dresden
 Telefon: +49 (0) 351.81186.0
 Telefax: +49 (0) 351.81186.11
 info@batimet.de | www.batimet.de

| System | Datum | Name | Maßstab | |
|--|-----------------------|------------|---------|--------------|
| batimet TM80 SE + TA35 DS TNA FVNG Pfosten-Riegel-Konstruktion Horizontalschnitt Stulp | Gezeich. | 25.06.2019 | Pickel | Ansicht M1:2 |
| | Gepr. | | | Detail - |
| Beschreibung | Norm | | | |
| Einsatzelement TA35 DS TNA FVNG Stulpprofil Setzholz 120 mm Flügelprofil Setzholz 140 mm | Zeichnungs-Nr.: 52775 | | | Index: A |